

MANUEL DU PROPRIÉTAIRE



SOLSTICE

SPAS

TABLE DES MATIÈRES

TABLE DES MATIÈRES	2
INTRODUCTION	3
FICHE AIDE-MÉMOIRE	4
CONSIGNES DE SÉCURITÉ	5
DIRECTIVES À CONSERVER	7
CONSIGNES DE SÉCURITÉ IMPORTANTES CONCERNANT L'ÉLECTRICITÉ	9
AFFICHE DE MISE EN GARDE	10
SPÉCIFICATIONS CONCERNANT L'ALIMENTATION ÉLECTRIQUE	12
MISE EN ROUTE DU SPA	17
MISE AU POINT DE L'EAU DU SPA	18
CONSIGNES DE SÉCURITÉ EN MATIÈRE DE PRODUITS CHIMIQUES	19
LEXIQUE	20
ACCESSOIRES DE CONTRÔLE	22
DÉPANNAGE – MISE AU POINT DE L'EAU	28
ENTRETIEN RÉGULIER DU SPA	29
PROCÉDURE DE FERMETURE	30
FONCTION DU IN.K1000	31
MESSAGES D'ERREUR	42
GARANTIES	43

FICHE AIDE-MÉMOIRE

Afin de vous assister dans l'installation et le maintien de votre spa, veuillez s'il vous plaît remplir les informations suivantes et les garder pour référence future.

La garantie de votre spa prend effet à la date d'achat. Il est de votre responsabilité de vous référer à votre manuel du propriétaire afin de conserver votre garantie.

Pour bénéficier de la garantie, vous devrez fournir les renseignements de votre spa à votre revendeur (se référer à la fiche mémo) ainsi qu'une photo de la pièce défectueuse.

Information du spa

Modèle	
Couleur	
Numéro de série	
Date d'achat	
Date de livraison	

Le numéro de série unique de votre spa se trouve sur la plaque signalétique à l'extérieur de la jupe sur le châssis noir, au niveau du sol, directement sous le panneau de commande ou sur le côté droit.

Pour communiquer avec le détaillant ou le fabricant, ayez ce numéro de série en main.



Détaillant

Entreprise	
Adresse	
Téléphone	
Contact	

CONSIGNES DE SÉCURITÉ

VEUILLEZ CONSERVER CES DIRECTIVES CONSIGNES DE SÉCURITÉ IMPORTANTES

La réaction physiologique lors de l'exposition à l'eau chaude est subjective et peut varier selon votre âge, votre état de santé et vos antécédents médicaux. Si vous ne connaissez pas votre niveau de tolérance à l'eau chaude ou si vous avez mal à la tête, des étourdissements ou des nausées lorsque vous utilisez votre spa, veuillez en sortir et tentez de vous rafraîchir immédiatement.

AVERTISSEMENT

1. NE PAS LAISSER LES ENFANTS UTILISER UN SPA SANS SURVEILLANCE.
2. POUR ÉVITER QUE LES CHEVEUX OU UNE PARTIE DU CORPS PUISSENT ÊTRE ASPIRÉS, NE PAS UTILISER UN SPA SI LES GRILLES D'ASPIRATION NE SONT PAS TOUTES EN PLACE.
3. LES PERSONNES QUI PRENNENT DES MÉDICAMENTS OU QUI ONT DES PROBLÈMES DE SANTÉ DEVRAIENT CONSULTER UN MÉDECIN AVANT D'UTILISER UN SPA.
4. LES PERSONNES ATTEINTES DE MALADIES INFECTIEUSES NE DEVRAIENT PAS UTILISER UN SPA.
5. POUR ÉVITER DES BLESSURES, USEZ DE PRUDENCE EN ENTRANT DANS UN SPA ET EN SORTANT.
6. POUR ÉVITER L'ÉVANOUISSEMENT ET LA NOYADE ÉVENTUELLE, NE PRENDRE NI DROGUE NI ALCOOL AVANT OU PENDANT L'UTILISATION D'UN SPA.
7. LES FEMMES ENCEINTES, QUE LEUR GROSSESSE SOIT CONFIRMÉE OU NON, DEVRAIENT CONSULTER UN MÉDECIN AVANT D'UTILISER UN SPA.
8. IL PEUT ÊTRE DANGEREUX POUR LA SANTÉ DE SE PLONGER DANS DE L'EAU À PLUS DE 100°F.
9. AVANT D'UTILISER UN SPA, MESUREZ LA TEMPÉRATURE DE L'EAU À L'AIDE D'UN THERMOMÈTRE PRÉCIS.
10. NE PAS UTILISER UN SPA IMMÉDIATEMENT APRÈS UN EXERCISE FATIGANT.
11. L'UTILISATION PROLONGÉE D'UN SPA PEUT ÊTRE DANGEREUSE POUR LA SANTÉ.
12. NE PAS PLACER D'APPAREIL ÉLECTRIQUE (LUMINAIRE, TÉLÉPHONE, RADIO, TÉLÉVISEUR ETC) À MOINS DE 5 PIEDS DE CE SPA.
13. LES ENFANTS NE DOIVENT PAS UTILISER UN SPA DONT LA TEMPÉRATURE DE L'EAU EST SUPÉRIEURE À CELLE DU CORPS (98.6°F).

14. NE PERMETTEZ PAS AUX ENFANTS DE S'IMMERGER LA TÊTE.
15. ÉVITEZ DE FAIRE FONCTIONNER LA POMPE DU SPA EN RÉGLAGE ÉLEVÉ SANS QUE TOUS LES TUYAUX DE SUCCION ET DE CIRCULATION SOIENT CONVENABLEMENT EN PLACE.
16. LORSQUE LE SPA N'EST PAS UTILISÉ, ASSUREZ-VOUS QUE SON COUVERCLE RIGIDE EST EN PLACE, BIEN VERROUILLÉ.
17. TESTEZ LE DISJONCTEUR DE FUITE À LA TERRE MENSUELLEMENT.
18. AFFICHEZ LES NUMÉROS DE TÉLÉPHONE DES SERVICES POLICIERS, D'INCENDIE ET AMBULANCIERS À PROXIMITÉ DU TÉLÉPHONE LE PLUS PRÈS DU SPA.
19. POUR RÉDUIRE LE RISQUE DE BLESSURE :

L'EAU DANS UN SPA NE DEVRAIT JAMAIS DÉPASSER 104°F.

UNE TEMPÉRATURE DE L'EAU ENTRE 100°F ET 104°F EST CONSIDÉRÉE COMME SÛRE POUR UN ADULTE EN BONNE SANTÉ.

UNE BASSE TEMPÉRATURE DE L'EAU EST RECOMMANDÉE POUR LES JEUNES ENFANTS ET LORSQUE L'UTILISATION DU SPA DÉPASSE 10 MINUTES.

PUISQUE LA TEMPÉRATURE EXCESSIVE DE L'EAU A UN FORT POTENTIEL DE CAUSER DES DOMMAGES FOETAUX PENDANT LES PREMIERS MOIS DE LA GROSSESSE, FEMMES ENCEINTES OU PEUT-ÊTRE ENCEINTES DEVRAIENT LIMITER LE TEMPÉRATURE DE L'EAU DU SPA À 100°F.

AVANT D'ENTRER DANS UN SPA, L'UTILISATEUR DOIT MESURER LA TEMPÉRATURE DE L'EAU PUISQUE LA TOLÉRANCE POUR LES DISPOSITIFS DE RÉGULATION DE TEMPÉRATURE DE L'EAU VARIE. L'UTILISATION DE L'ALCOOL, DE DROGUES OU DE MÉDICAMENTS AVANT OU PENDANT L'UTILISATION DU SPA PEUT CONDUIRE À UNE PERTE DE CONSCIENCE, AVEC LA POSSIBILITÉ DE SE NOYER.

LES PERSONNES OBÈSES ET LES PERSONNES AYANT DES ANTÉCÉDENTS DE MALADIE CARDIAQUE, UNE PRESSION ARTÉRIELLE FAIBLE OU ÉLEVÉE, DU DIABÈTE OU DES PROBLÈMES CIRCULATOIRES DEVRAIENT CONSULTER UN MÉDECIN AVANT D'UTILISER UN SPA.

LES PERSONNES QUI UTILISENT DES MÉDICAMENTS DEVRAIENT CONSULTER UN MÉDECIN AVANT D'UTILISER UN SPA CAR CERTAINS MÉDICAMENTS PEUVENT PROVOQUER LA SOMNOLENCE TANDIS QUE D'AUTRES MÉDICAMENTS PEUVENT AFFECTER LA FRÉQUENCE CARDIAQUE, LA PRESSION ARTÉRIELLE ET LA CIRCULATION DU SANG.

DIRECTIVES À CONSERVER

IMPORTANT – CONSERVEZ CES DIRECTIVES



ATTENTION

MAINTENEZ L'ÉQUILIBRE CHIMIQUE DE L'EAU DU SPA CONFORMÉMENT AUX DIRECTIVES DU FABRICANT.

ATTENTION!



**PAS DE FLOTTEUR!
PAS DE TRICHLORE!**

Le Trichlore est très corrosif pour la surface du spa - au-dessus et au-dessous de l'eau - et peut affecter les pompes et les jets.

Lucite.SPA | *EasyCare.*

Visitez plaskolite.com pour plus d'informations.



DANGER

RISQUE DE NOYADE. PRENDRE TOUTES LES PRÉCAUTIONS NÉCESSAIRES POUR INTERDIRE L'ACCÈS AUX PERSONNES NON AUTORISÉES. S'ASSURER QUE LES ENFANTS NE PUISSENT PAS UTILISER CE PRODUIT SANS SURVEILLANCE CONSTANTE.

- RISQUE DE BLESSURE. LES RACCORDS D'ASPIRATION DE CE SPA SONT DIMENSIONNÉS SELON LE DÉBIT D'EAU SPÉCIFIQUE CRÉÉ PAR LA POMPE. NE FAITES JAMAIS FONCTIONNER LE SPA SI LES RACCORDS D'ASPIRATION SONT DÉFECTUEUX OU MANQUANTS. NE JAMAIS REMPLACER UN RACCORD D'ASPIRATION AVEC UNE COTE INFÉRIEURE AU DÉBIT MARQUÉ SUR LE RACCORD D'ASPIRATION INITIAL.
- RISQUE DE CHOC ÉLECTRIQUE. INSTALLEZ AU MOINS À 5 PIEDS DE TOUTES LES SURFACES MÉTALLIQUES. COMME UNE SOLUTION DE RECHANGE, UN SPA PEUT ÊTRE INSTALLÉ À 5 PIEDS D'UNE SURFACE MÉTALLIQUE SI CHAQUE SURFACE MÉTALLIQUE EST EN PERMANENCE CONNECTÉE PAR UN MINIMUM DE 8 AWG (8,4 mm²) DE FIL DE CUIVRE SUR LA CONNECTION DU BOITIER PRÉVU À CET EFFET.
- DANGER D'ÉLECTROCUTION. NE PAS PLACER D'APPAREIL ÉLECTRIQUE (LUMINAIRE, TÉLÉPHONE, RADIO, TÉLÉVISEUR, ETC) À MOINS DE 5 PIEDS DU SPA.

HYPERTHERMIE

Comme votre spa peut être réglé pour atteindre une température de 104°F, les utilisateurs doivent être conscients qu'une immersion prolongée dans de l'eau dont la température dépasse la température normale du corps peut provoquer l'hyperthermie.

Les causes, symptômes et effets de l'hyperthermie peuvent être décrits de la façon suivante :

L'hyperthermie se produit lorsque la température interne du corps excède de quelques degrés la température normale du corps, soit 98,6°C. Les symptômes de l'hyperthermie comprennent la somnolence, la léthargie et une hausse de la température interne du corps. Les effets de l'hyperthermie comprennent :

Inconscience de la présence d'un danger imminent; incapacité de percevoir la chaleur; incapacité de ressentir le besoin de quitter le spa; incapacité physique de sortir du spa; blessures au fœtus chez les femmes enceintes; perte de conscience avec danger de noyade.

Si vous ressentez tout symptôme d'hyperthermie, quittez le spa immédiatement de manière sécuritaire.



AVERTISSEMENT

LA CONSOMMATION D'ALCOOL, DE DROGUES OU DE MÉDICAMENTS PEUT AUGMENTER DE FAÇON IMPORTANTE LE RISQUE D'HYPERTHERMIE MORTELLE.

CONSIGNES DE SÉCURITÉ IMPORTANTES CONCERNANT L'ÉLECTRICITÉ

LA SÉCURITÉ AVANT TOUT : LORS DE L'INSTALLATION ET L'USAGE DE TOUT ÉQUIPEMENT ÉLECTRIQUE, DES CONSIGNES DE SÉCURITÉ FONDAMENTALES DOIVENT TOUJOURS ÊTRE RESPECTÉES !

1. VEUILLEZ LIRE ET RESPECTER TOUTES CES DIRECTIVES.

2. Les installations électriques doivent être réalisées par un électricien compétent, conformément aux codes et règlements nationaux, régionaux et locaux en vigueur au moment de l'installation.

3. Ne reliez l'alimentation électrique qu'à un circuit réservé à cette fin et protégé par un disjoncteur de fuite à la terre de classe « A » à deux pôles.

4. N'utilisez que des câbles électriques en cuivre.

5. L'équipement du spa ainsi que toutes les fiches, prises et lumières situées à moins de 1,5 m du spa doivent être protégés par un disjoncteur de fuite à la terre. Pour plus de détails à ce sujet, consultez votre électricien ou les organismes de réglementation en matière d'électricité de votre région.

6. Une borne verte ou une borne marquée « G », « GR », « Ground » ou « Grounding » se trouve à l'intérieur de la boîte ou du compartiment d'alimentation électrique. Pour réduire le risque d'électrocution, cette borne doit être reliée au dispositif de fuite à la terre du panneau électrique avec un fil de cuivre plein dont le calibre est équivalent à celui des conducteurs alimentant l'équipement.

7. Au moins deux languettes portant la mention « **BONDING LUGS** » se trouvent sur la surface externe ou à l'intérieur de la boîte ou du compartiment d'alimentation électrique. Pour réduire le risque d'électrocution, reliez le plot de connexion commune à proximité du spa à ces bornes avec un conducteur isolé ou nu en cuivre d'un calibre minimum 6 AWG (Canada).

8. Tous les composants métalliques installés sur le terrain à moins de 10 pi du spa (comme des rails, échelles, drains ou autres objets semblables) doivent être liées au dispositif de fuite à la terre de l'équipement à l'aide de conducteurs en cuivre d'un calibre minimum 6 AWG.

9. CONSERVEZ CES DIRECTIVES.



AVERTISSEMENT

Ce guide concerne l'installation standard dont la longueur du filage ne dépasse pas 50 pi. Pour les longueurs de filage supérieures, consultez un électricien compétent.

Le calibre minimal des fils pour les systèmes nécessitant un disjoncteur SIEMENS de 40 A est n° 8/3 avec fil de mise à la terre (aussi appelé fil de calibre n° 8 / conducteur 4).

Le calibre minimal des fils pour les systèmes nécessitant un disjoncteur SIEMENS de 50 A ou de 60 A est n° 6/3 avec fil de mise à la terre (aussi appelé fil de calibre n° 6 / conducteur 4).

AFFICHE DE MISE EN GARDE

Il faut installer une affiche de mise en garde – une affiche de **MISE EN GARDE** orange, comme celle illustrée sur cette page, vous est fournie avec votre spa. L’affiche doit être mise en place dans un endroit bien en vue, à proximité du spa, dès que l’installation du spa est terminée.



AVERTISSEMENTS

RÉDUIRE LES RISQUES D'ÉLECTROCUTION

1. N'INSTALLEZ AUCUN APPAREIL À MOINS DE 5 PIEDS DU SPA.

RÉDUIRE LES RISQUES DE NOYADE DES ENFANTS

1. SURVEILLER LES ENFANTS EN TOUT TEMPS.
2. VERROUILLER LE COUVERCLE DU SPA APRÈS CHAQUE UTILISATION.

RÉDUIRE LES RISQUES DE SURCHAUFFE

1. LES FEMMES ENCEINTES, LES DIABÉTIQUES, LES PERSONNES EN MAUVAISE CONDITION PHYSIQUE OU SOUS ORDONNANCE MÉDICALE DOIVENT CONSULTER UN MÉDECIN AVANT D'UTILISER LE SPA.
2. QUITTEZ IMMÉDIATEMENT LE SPA SI VOUS VOUS SENTEZ MAL À L'AISE, ÉTOURDI, OU SOMNOLENT. L'EAU CHAUDE PEUT PROVOQUER UNE HYPERTHERMIE ET UNE PERTE DE CONSCIENCE.
3. L'UTILISATION D'UN SPA EN CONJONCTION AVEC DE L'ALCOOL, DE LA DROGUE OU DES MÉDICAMENTS PEUT ENTRAÎNER UNE PERTE DE CONSCIENCE.

LORS DE LA GROSSESSE, L'IMMERSION DANS L'EAU CHAUDE PENDANT DE LONGUES PÉRIODES PEUT NUIRE AU FOETUS. VÉRIFIER LA TEMPÉRATURE DE L'EAU AVANT D'UTILISER LE SPA.

1. N'ENTREZ PAS DANS LE SPA SI L'EAU EST PLUS CHAUDE QUE 100 (38 °C).
2. NE RESTEZ PAS DANS LE SPA DE PLUS DE 10 MINUTES.

NOUS VEILLONS SUR VOUS, S'IL VOUS PLAÎT PLACEZ CETTE AFFICHE PRÈS DU SPA À LA VUE DES UTILISATEURS.

Pour obtenir des exemplaires supplémentaires de cette affiche ou pour remplacer celle-ci, communiquez avec votre détaillant.

Important : Il est très important que cette affiche soit placée de façon permanente, bien en vue des personnes qui utilisent le spa. Les utilisateurs occasionnels d'un spa pourraient ne pas connaître les dangers que pose l'eau chaude pour les femmes enceintes, les jeunes enfants, les aînés et les personnes ayant consommé de l'alcool. Si vous n'avez pas reçu d'affiche de mise en garde ou si votre affiche est endommagée, communiquez avec le détaillant de votre région pour obtenir une affiche de remplacement.

EMPLACEMENT ET INSTALLATION

Une bonne planification est importante pour l'installation de votre nouveau spa. Le choix du site représente une étape cruciale et exige une bonne réflexion. La planification facilite le processus d'installation. Les renseignements suivants vous sont fournis afin de vous aider pour les préparations concernant le site.

1. Respectez toujours les codes du bâtiment en vigueur dans votre région et procurez-vous les permis nécessaires. Il est possible que vous deviez consulter un ingénieur pour vos besoins particuliers concernant la conception.
2. Communiquez avec un électricien qui pourra évaluer vos besoins en matière d'alimentation électrique, installer le filage et s'assurer de la sécurité du fonctionnement.
3. Placez votre spa de façon à favoriser l'accès à l'eau, aux composants de drainage et à l'alimentation électrique.
4. Installez le spa sur une surface plane, solide et unie, conçue pour pouvoir supporter son poids. Pour les installations à l'extérieur, un socle en béton de 10cm d'épaisseur est suffisant.
5. Pour les installations à l'intérieur, vérifiez la capacité de charge du plancher sur lequel sera posé le spa. La plupart des domiciles sont conformes à l'exigence de capacité de 1 200 kg par m2.
6. Assurez-vous que l'endroit que vous avez choisi convient pour la taille du spa, et que le trajet pour la livraison est suffisamment spacieux.
7. Vous devez vous assurer d'une ventilation adéquate pour l'humidité que crée votre spa. Dans la plupart des cas, le couvercle du spa est suffisant pour contrôler l'humidité lorsque le bassin n'est pas utilisé.
8. Protégez la pompe et tout l'équipement de fonctionnement contre les intempéries en vous assurant que les panneaux de la jupe sont bien en place en tout temps.
9. Laissez un espace non obstrué d'un mètre de tous les côtés du spa, afin de permettre l'accès lors des tâches d'entretien courantes. Votre spa n'est pas conçu pour être encastré dans le sol ou dans une terrasse.
10. Envisagez de placer votre spa dans un endroit protégé adéquatement contre le vent. Tout comme les gens peuvent avoir froid par temps frais ou venteux, le spa peut se refroidir dans ces conditions. Les environnements venteux peuvent augmenter les coûts de fonctionnement de façon importante.
11. Envisagez l'utilisation d'un coussin isolant. Dans les climats froids, le sol peut absorber la chaleur du spa et augmenter vos coûts de fonctionnement. Dans ce type d'environnement, envisagez l'utilisation d'un coussin isolant convenable pour l'extérieur.

Figure 1 – Espace requis (dégagement) et support



SPÉCIFICATIONS CONCERNANT L'ALIMENTATION ÉLECTRIQUE

Important : Tous les raccordements électriques doivent être réalisés par des électriciens agréés compétents. Il faut respecter les spécifications suivantes afin d'assurer le bon rendement et la sécurité du spa.



AVERTISSEMENT

Le démarrage d'un spa dont les branchements sont inadéquats pourrait causer des dommages mécaniques graves ou des blessures. Avant de démarrer le spa, demandez à un électricien agréé de vérifier le câblage du disjoncteur de fuite à la terre en examinant le schéma fourni aux pages 11 et 12 ou appelez le détaillant de votre région.



ATTENTION

Le non-respect des spécifications indiquées pourrait endommager l'équipement et annulera la garantie.
Réalisez un test du disjoncteur de fuite à la terre avant chaque utilisation du spa.

Tous les spas doivent être raccordés à un disjoncteur Siemens (ou conformément aux exigences en matière de câblage de l'IEEE pour les modèles importés). Le non-respect de cette consigne endommagera l'équipement, ce qui n'est pas couvert par la garantie. Tous les spas doivent comporter un dispositif de protection contre les surintensités avec disjoncteur de fuite à la terre intégré au panneau de service.

Tension (Volts)	Fréq (Hz)	Phase	Régime nominal (A)	Disjoncteur de fuite à la terre (A)	Calibre du fil reliant le disjoncteur de fuite à la terre au panneau principal	Nombre de borne sur la fiche
240	60	1	32	40	8-3, plus mise à la terre (moins de /130 pi)	4
240	60	1	40	50	8,3, plus mise à la terre (moins de 39,6) 6-3, plus mise à la terre (plus 130pi)	4
240	60	1	48	60	6,3, plus mise a la terre	4

**Figure 1 - Tableau des calibres de fil
N'utilisez que des fils de cuivre pleins.**



AVERTISSEMENT

Débranchez l'alimentation électrique avant l'entretien. Avant d'accéder aux bornes, tous les circuits d'alimentation doivent être débranchés.

Les pièces fonctionnant à très basse tension (tension maximale de 12 V) doivent être inaccessibles aux personnes se trouvant dans le spa. Les appareils mis à la terre doivent être raccordés en permanence à un filage fixe. Les pièces dotées de composants électriques doivent être placées ou fixées de façon à ne pas pouvoir tomber dans le spa.

Un mode de déconnexion doit être utilisé avec des configurations de filage fixe, conformément à la réglementation concernant le filage en vigueur dans votre région.

IMPORTANT : Afin d'assurer le bon fonctionnement du disjoncteur de mise à la terre, reliez le fil blanc neutre du spa à la borne neutre du disjoncteur et non pas au bus neutre de la boîte du disjoncteur. Un fil neutre mal raccordé provoquera le déclenchement du disjoncteur.

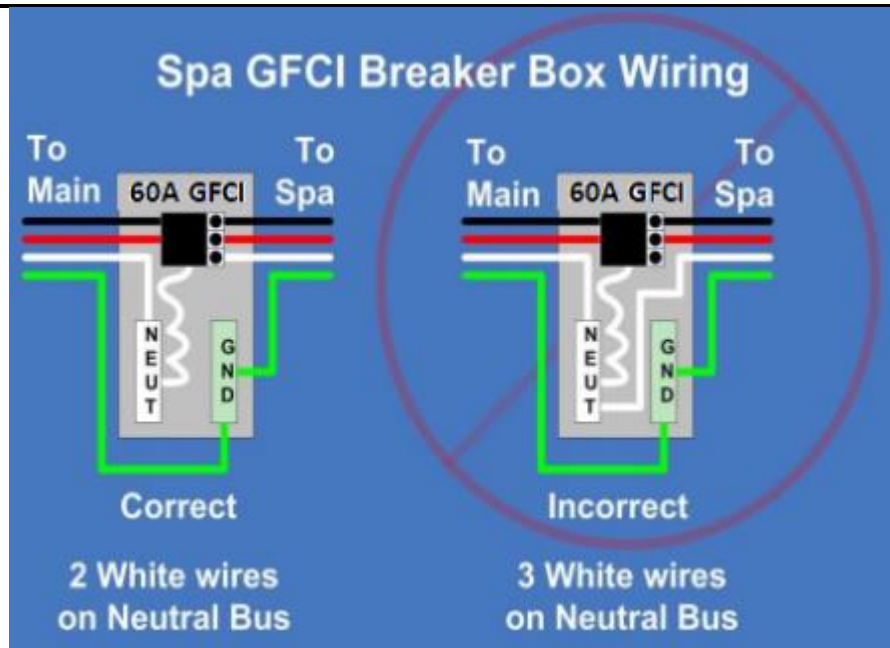

Figure 2 – Filage du disjoncteur de fuite à la terre

IMPORTANT : N'utilisez qu'un disjoncteur de mise à la terre Siemens. L'installation, y compris la sélection des calibres et types de conducteurs, doivent être effectuées par un électricien compétent. L'installation doit être conforme au Code national de l'électricité ou au Code canadien de l'électricité, ainsi qu'à tous les codes et règlements fédéraux, d'État/provinciaux et locaux en vigueur au moment de l'installation.

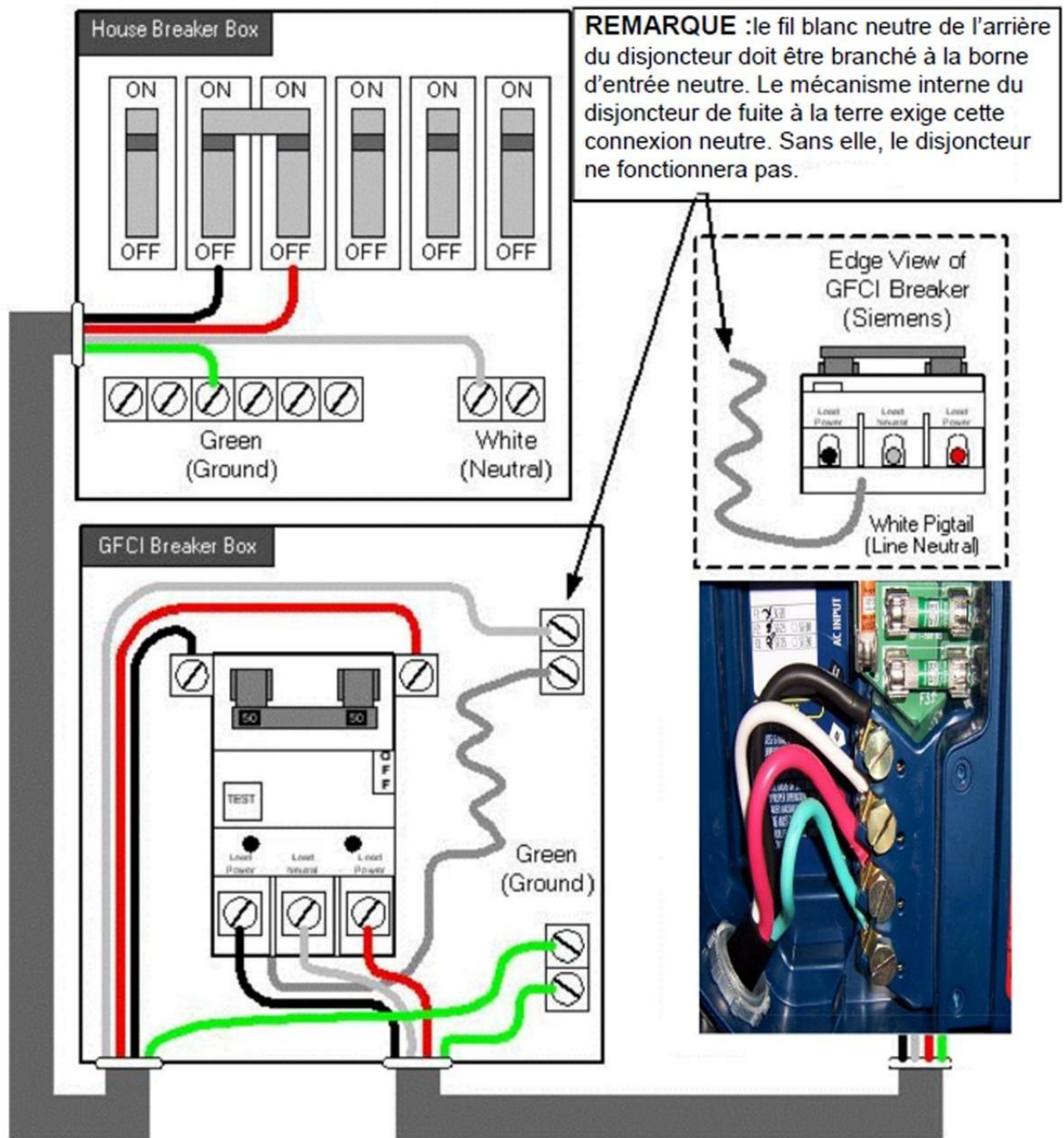

Figure 3 – Schéma de câblage
 Consulter le tableau du calibre page 11

PRÉPARATION DU SITE

INSTALLATION EN SURFACE

Lorsque le spa doit être installé de façon autonome, en surface, dans des régions où le gel et le dégel du sol peuvent se produire, une plateforme nivelée en dalles de patio ou en pavés préformés pourrait suffire si aucune plage adjacente ne risque d'être endommagée par les mouvements saisonniers éventuels du sol. L'inconvénient potentiel de ce type de plate-forme est que des éclabousses d'eau peuvent possiblement déstabiliser le sol sous les dalles ou le pavé, ce qui pourrait causer un déplacement de la base qui risquerait d'endommager la structure du spa.

Pour obtenir de bons résultats, nous recommandons l'installation d'une plate-forme cimentée nivelée :

- Creusez et nivelez le sol de 20 à 30 cm sous le niveau désiré de la base
- Installez de 10 à 15 cm de gravier
- Ensuite, coulez de 10 à 15 cm de ciment
- Nivelez le ciment et appliquez le fini nécessaire
- - Nous recommandons la création d'une plate-forme de 15 cm plus large que le spa sur trois côtés et d'un mètre plus large du côté où les marches d'accès/les jardinières seront installées.

Dans les régions où le gel et le dégel du sol se produisent ou dans les endroits où une plage sur mesure sera adjacente au spa, nous recommandons l'installation de tubes Sonoco sous la plate-forme pour prévenir les déplacements.

INSTALLATION

Climats sans gel – Il est suffisant d'assurer que la base du trou ou de la cavité créée pour le spa est bien sèche, stable et compactée et qu'elle est assortie d'un drain.

Climats où le gel et le dégel se produisent – Dans ce cas, il est nécessaire d'installer une base nivelée en ciment coulé, avec semelles en béton, tel que décrit dans la section **INSTALLATION EN**

SURFACE.

Secteurs où la nappe d'eau est élevée – Dans ce cas, il est suggéré d'installer une base nivelée en ciment coulé et un mur de soutènement en ciment ou en bois pour retenir la terre. Vous formerez ainsi un « bunker » dans lequel le spa sera placé.

Il est important de **TOUJOURS** vous assurer qu'un bon système de drainage (en pierres sèches ou avec une pompe de puisards) est en place. Ceci vous permettra d'éviter les dommages à l'équipement de fonctionnement ou à la structure causés par l'inondation.

Installez des conduits imperméables pour y insérer tout câble devant être enfoui.

Lors de la conception et de l'installation, il est important de tenir compte des besoins futurs d'accès pour l'entretien. Vous devez pouvoir avoir accès à tous les côtés et secteurs de votre spa.

Un accès difficile peut donner lieu à des frais de main d'œuvre accrus qui ne sont pas couverts par la garantie. Choisissez des matériaux de plage faciles à enlever.

Assurez-vous de tester le spa pendant 48 heures avant de préparer l'installation de la plage/de la finition autour du spa. Bien que les spas soient mis à l'essai en usine, des dommages peuvent survenir pendant le transport ou au site. Nous vous suggérons de vérifier que le spa est entièrement étanche avant de finaliser votre installation

VÉRIFICATION

Bien que votre spa ait été mis à l'essai et rempli d'eau en usine, les raccords peuvent se relâcher pendant l'envoi. Avant de terminer la construction de la plage, du carrelage ou la pose du tapis autour de l'installation, remplissez et faites fonctionner le spa et soyez à l'affût de fuites (ainsi, il sera facile et peu coûteux de les découvrir et de les corriger).

Vérifiez tous les raccords et tuyaux pour vous assurer de l'absence de petites fuites. En cas de fuite, assurez-vous que les raccords et obturateurs de pompe sont bien serrés et que les joints toriques/statiques sont en place.

DÉMARRAGE

Avant de mettre l'alimentation électrique sous tension pour mettre en marche votre spa, il est très important de bien comprendre la séquence des événements qui se déroulent lorsque le système est activé. Ainsi, vous pourrez correctement amorcer la pompe et éviter les dommages au système. Mettez l'alimentation électrique en marche au panneau principal.

Suivez les directives du modèle que vous avez acheté pour mettre en marche la pompe de votre spa en réglage bas.

MISE EN ROUTE DU SPA

PROCÉDURE - MISE EN ROUTE DU SPA

1 Retirer et jeter le clip Jaune;



2 Sortir la cartouche;
Déverrouiller la partie supérieure Noire en suivant le sens du cadenas;

3 Mettre les galets de désinfectants dans le panier;



4 Verrouiller la partie supérieure sur la cartouche;
Remettre la cartouche dans son emplacement;

ATTENTION!



**PAS DE FLOTTEUR!
PAS DE TRICHLORE!**

Le Trichlore est très corrosif pour la surface du spa - au-dessus et au-dessous de l'eau - et peut affecter les pompes et les jets.

Lucite.SPA | EasyCare.
Visitez plaskolite.com pour plus d'informations.

MISE AU POINT DE L'EAU DU SPA

QUELQUES POINTS IMPORTANTS

La fiabilité et la longévité de l'équipement de fonctionnement de votre spa sont directement liées à la façon dont vous entretenez la qualité de l'eau !

Le volume restreint de l'eau dans votre spa est facilement affecté par des facteurs externes comme de l'huile, des lotions, la transpiration et les produits chimiques. Il est d'une importance absolue que vous prodiguez à votre spa tous les soins requis pour avoir une eau propre, sûre et bien équilibrée afin de prévenir les dommages prématurés et (ou) les pannes (dus à la corrosion/calcification) de l'équipement de fonctionnement. Il est essentiel de faire en sorte que votre spa profite d'un niveau d'eau et d'agent assainissant optimaux. L'eau chaude négligée donne lieu à une propagation rapide des bactéries.

Le contenu en minéraux de l'eau du spa augmente suite à l'évaporation de l'eau, à cause des agents d'assainissement et autres produits chimiques. Si la concentration minérale, particulièrement celle du calcium, devient trop élevée, les minéraux s'accumuleront littéralement sur les parois, les tuyaux, les jets, le filtre et les éléments chauffants du spa. Il est important que la teneur en pH soit vérifiée régulièrement et maintenue dans l'échelle recommandée dans le tableau de mise au point de l'eau de votre spa.

Il est également très important que l'alcalinité totale (TA) – qui décrit l'aptitude qu'à l'eau de résister aux changements du pH – soit maintenue dans l'échelle recommandée indiquée dans le tableau

Même si deux spas identiques sont placés pratiquement côte à côte, leurs exigences d'entretien seront différentes, en fonction de facteurs comme :

- ✚ Poids des baigneurs
- ✚ Fréquence d'usage/nombre de baigneurs
- ✚ Réactions chimiques corporelles différentes
- ✚ Soleil ou ombre
- ✚ Température

C'est pour ces raisons qu'il est important d'adopter de bonnes habitudes d'entretien du spa dès le départ et de suivre les procédures recommandées par le détaillant pour l'entretien de l'eau.

CONSIGNES DE SÉCURITÉ EN MATIÈRE DE PRODUITS CHIMIQUES



AVERTISSEMENT

Évitez de mélanger les produits chimiques entre eux avant de les verser dans l'eau du spa.
N'ajoutez à l'eau du spa qu'un seul produit chimique à la fois.
Ajoutez toujours les produits chimiques à l'eau et non pas l'inverse.
Les produits chimiques peuvent être corrosifs – manipulez-les avec soin et rangez-les dans un endroit frais et sombre.
Évitez de fumer près des produits chimiques – la plupart d'entre eux sont inflammables.
Nettoyez immédiatement tout produit chimique renversé.
Gardez sous la main le numéro de téléphone d'un « CENTRE ANTIPOISON » en cas d'urgence.
Gardez les produits chimiques hors de la portée des enfants.
Portez des lunettes de sûreté et des gants lors de la manipulation de produits chimiques.

REPLISSAGE INITIAL ET ÉQUILIBRAGE DE L'EAU

Assurez-vous que l'eau circule bien dans le spa.
Ajoutez au besoin un agent séquestrant (contrôleur de taches et de tartre).
Permettez à l'eau de circuler pendant une heure avant d'ajouter quoi que ce soit d'autre à l'eau du spa.
Ajoutez un agent de choc/oxydant.
Ajoutez l'assainissement (Brome)

ATTENTION : TOUT TYPE DE PRODUIT QUI CONTIENT DU TRICHLORO OU TRICHLORE ne doivent pas être utilisés pour l'entretien ou le nettoyage du spa. Ces produits endommagent l'acrylique. Nous conseillons fortement l'utilisation du Brome.

LEXIQUE

AGENT ANTIMOUSSE – élimine l'accumulation de mousse sur la surface de l'eau. Dans l'hypothèse la plus optimiste, cette solution est temporaire seulement, car un excès de mousse révèle une mauvaise mise au point de l'eau (habituellement, une haute teneur en résidus organiques et(ou) une teneur en pH élevée).

AGENTS SÉQUESTRANTS (CONTRÔLEURS DE TACHES ET DE TARTRE) - préviennent que les métaux et minéraux dissous dans l'eau du spa attaquent la coquille du spa et protègent les composantes de l'équipement de fonctionnement.

ALCALINITÉ TOTALE (TA) – quantité de composés de carbonate, de bicarbonate et hydroxydes dans l'eau pour déterminer l'aptitude qu'a l'eau de résister aux changements de pH. Aussi appelée « capacité de tamponnage ».

BROMAMINES – celles-ci se forment lorsque le brome détruit toute matière organique porteuse d'azote. Au contraire des chloramines, les bromamines ne causent pas l'irritation des yeux, mais, si elles sont mal contrôlées, elles donnent lieu à une odeur désagréable.

BROME EN DEUX PARTIES – comporte une composante liquide ou en poudre ajoutée manuellement dans l'eau chaque semaine et une composante granulée ajoutée au quotidien ou lorsque le spa est utilisé.

BROME EN UNE PARTIE – également offert en granules ou en tablettes, il s'agit d'un autre type d'oxydant et d'agent biocide. Le brome est introduit dans l'eau du spa par l'entremise d'un brominateur. Le niveau de résidu de brome recommandé est de 3,0 à 5,0 mg/l.

CHLORE – le chlore, liquide, en granules ou en tablettes, est un oxydant et un agent biocide. Il est très efficace et agit rapidement. Le niveau de résidu de chlore recommandé est de 3,0 à 3,0 mg/l

CHLORAMINES – un composé qui est formé lorsque le chlore se combine avec l'azote ou l'ammoniac présent dans l'eau. Si elles sont mal contrôlées, les chloramines peuvent causer l'irritation des yeux et de la peau et se révèlent par une forte odeur de chlore.

CHOC – cette pratique consiste à ajouter un agent oxydant à l'eau du spa pour détruire l'ammoniac et les contaminants azotés et organiques (chloramines et bromamines).

DURETÉ CALCIQUE – la part « calcium » de l'alcalinité totale représente de 70 à 75 % de la dureté totale. La concentration de calcium détermine si l'eau est douce (trop peu de calcium) ou dure (trop de calcium).

MATIÈRES TOTALES DISSOUTES (MTD) – une mesure de la quantité totale de matière dissoute dans l'eau (calcium, carbonates, bicarbonates, magnésium, composés métalliques, etc.)

mg/l – abréviation de « milligrammes par litre », l'unité de mesure pour analyses chimiques indiquant les parties, selon la quantité par litre d'eau. Cette mesure est essentiellement identique à la mesure ppm, « parties par million ».

NETTOYEUR DE CARTOUCHE-FILTRE – élimine la graisse et nettoie les cartouches-filtre.

pH – valeur logarithmique exprimant l'acidité relative ou l'alcalinité d'une substance (comme l'eau d'un spa) telle qu'indiquée par la concentration en ions hydrogènes. Le pH est exprimé sous forme de chiffre sur une échelle de 0 à 14 où 0 est l'état le plus acide, 1 à 7 est acide, 7 est neutre, 7 à 14 est alcalin et 14 le plus alcalin. L'échelle idéale pour l'eau de votre spa est de 7,4 à 7,6 mg/l.

SOLUTION DE BAISSSE DU pH – pour réduire le niveau de pH dans l'eau.

SOLUTION DE HAUSSE DE L'ALCALINITÉ – hausse l'alcalinité

SOLUTION DE HAUSSE DU CALCIUM – hausse le niveau de calcium.

SOLUTION DE HAUSSE DU pH – pour hausser le niveau de pH dans l'eau.

TROUSSE D'ANALYSE – cette trousse est utilisée pour vérifier les résidus chimiques et exigences de l'eau. La trousse peut être sous forme de bandelettes tournesol ou de gouttes liquides.

GLOSSAIRE DES PRINCIPAUX TERMES LIÉS À L'ENTRETIEN DE L'EAU

AGENT D'ASSAINISSEMENT (mg/l)	MIN	IDEAL	MAX
Chlore	1.0	3.0	5.0
Brome conseillé	2.0	6.0 - 10.0	10.0
PRODUITS CHIMIQUES			
PH	7.2	7.4 - 7.6	7.8
Alcalinité totale (TA)	80	80 - 120	180
Dureté calcique	150	200 -400	500 -1000

*SOMMAIRE DE MISE AU POINT DE L'EAU DE VOTRE SPA***

Le National Spa & Pool Institute recommande ces niveaux pour les spas à domicile.

ACCESSOIRES DE CONTRÔLE

Jets VENTURI

Ces jets de réglages vous permettront de contrôler le débit d'eau ou d'air délivré par vos buses. Les massages toniques prodigués par les jets venturi permettent une décontraction rapide et durable des muscles

Vanne déviatrice

Les spas sont équipés d'une vanne 3 voies pouvant contrôler de 1 siège jusqu'à 7 sièges. La vanne trois (3) voies va permettre de partager vos jets dans chaque siège. Inverser le débit d'eau est possible grâce à la vanne déviatrice installée dans votre spa.

Vanne cascade

La manette a une position ON et OFF. Quand vous tournez la manette sur ON, la cascade se met à fonctionner. ATTENTION : Pensez à bien refermer la valve après l'utilisation de votre spa avant de mettre votre couvert.

Contrôle Jet Vulcano

Les spas équipés d'un jet Vulcano est contrôlé par la vanne 3 voies. La vanne déviatrice permet d'activer ou non le jet Vulcano.

Petit rappel : Pensez à vérifier vos valves soient bien vissées, il se peut qu'à force de manipulation elles se dévissent. En contrôlant régulièrement vos valves cela assurera le bon fonctionnement.

Le Drain de Vidange

Le drain est situé dans un des angles de votre spa à l'extérieur.

Pour l'ouverture, il suffit de tourner la façade jusqu'à sentir une encoche puis tirer (vous pouvez vous aider d'une pince à cette étape). Une fois le drain sortit, dévisser le bouchon.

S320

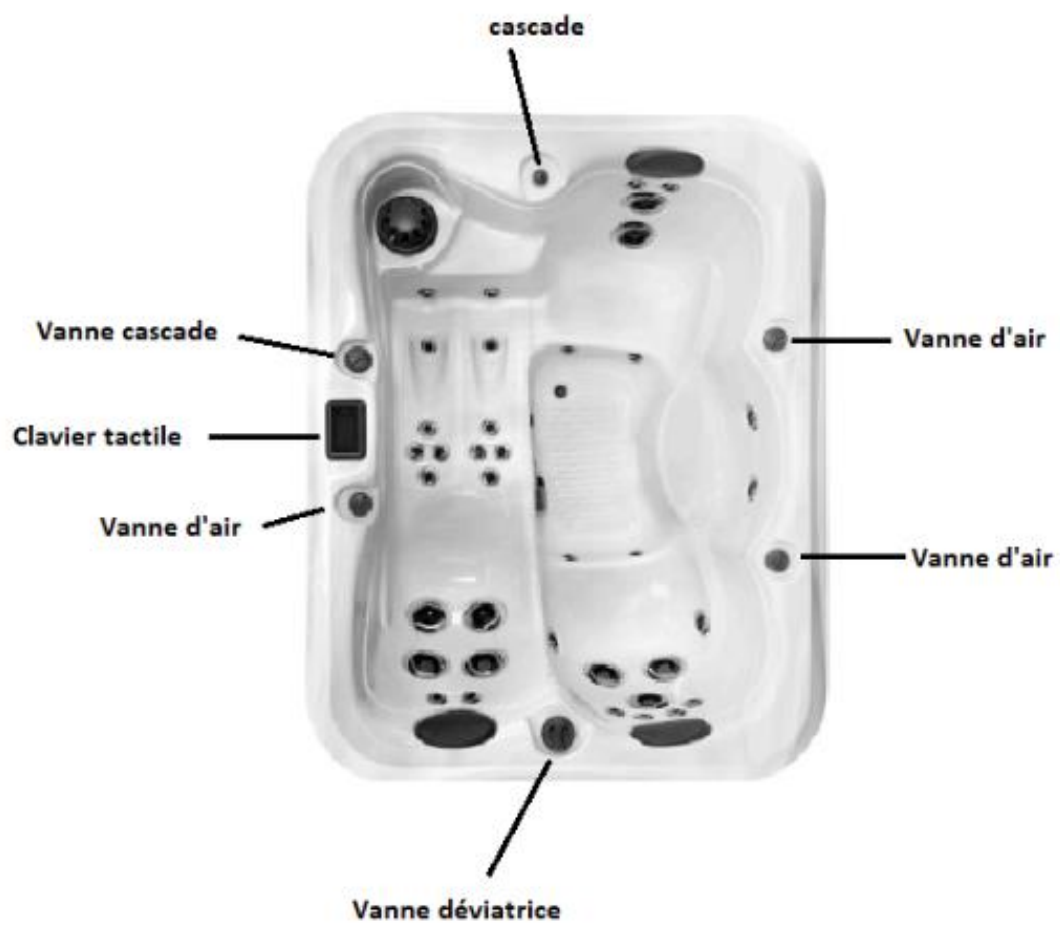

S420

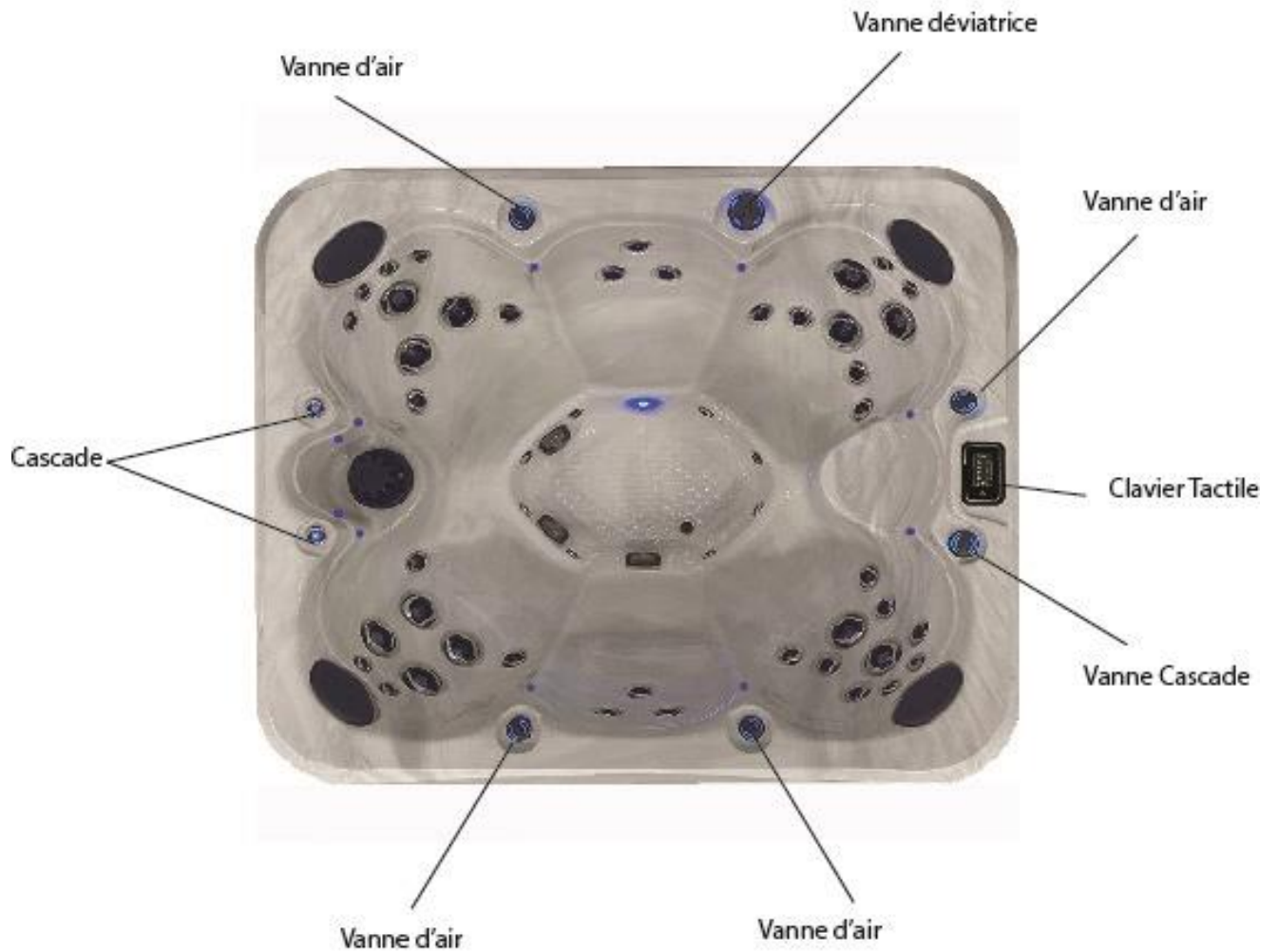

S520

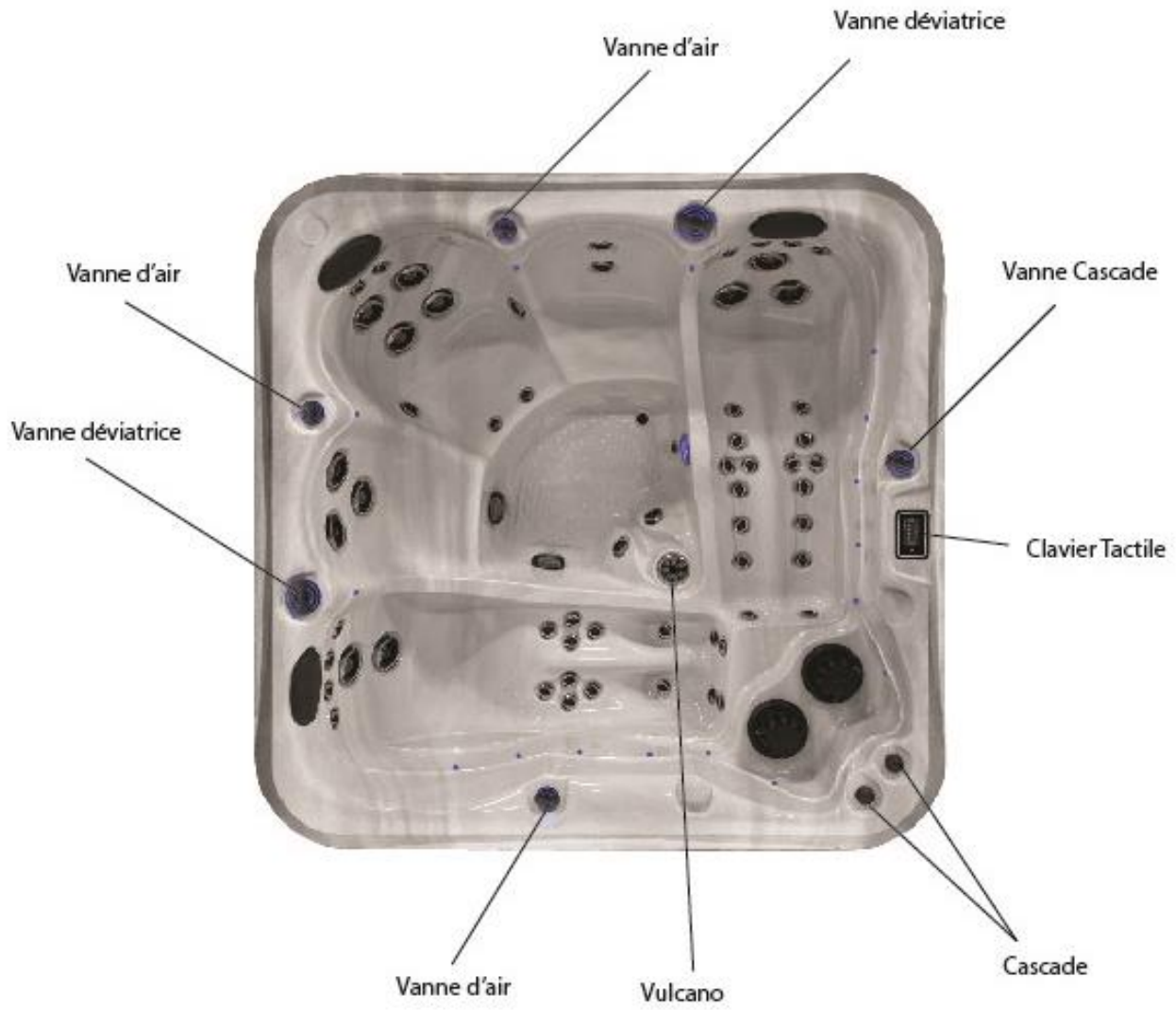

S620

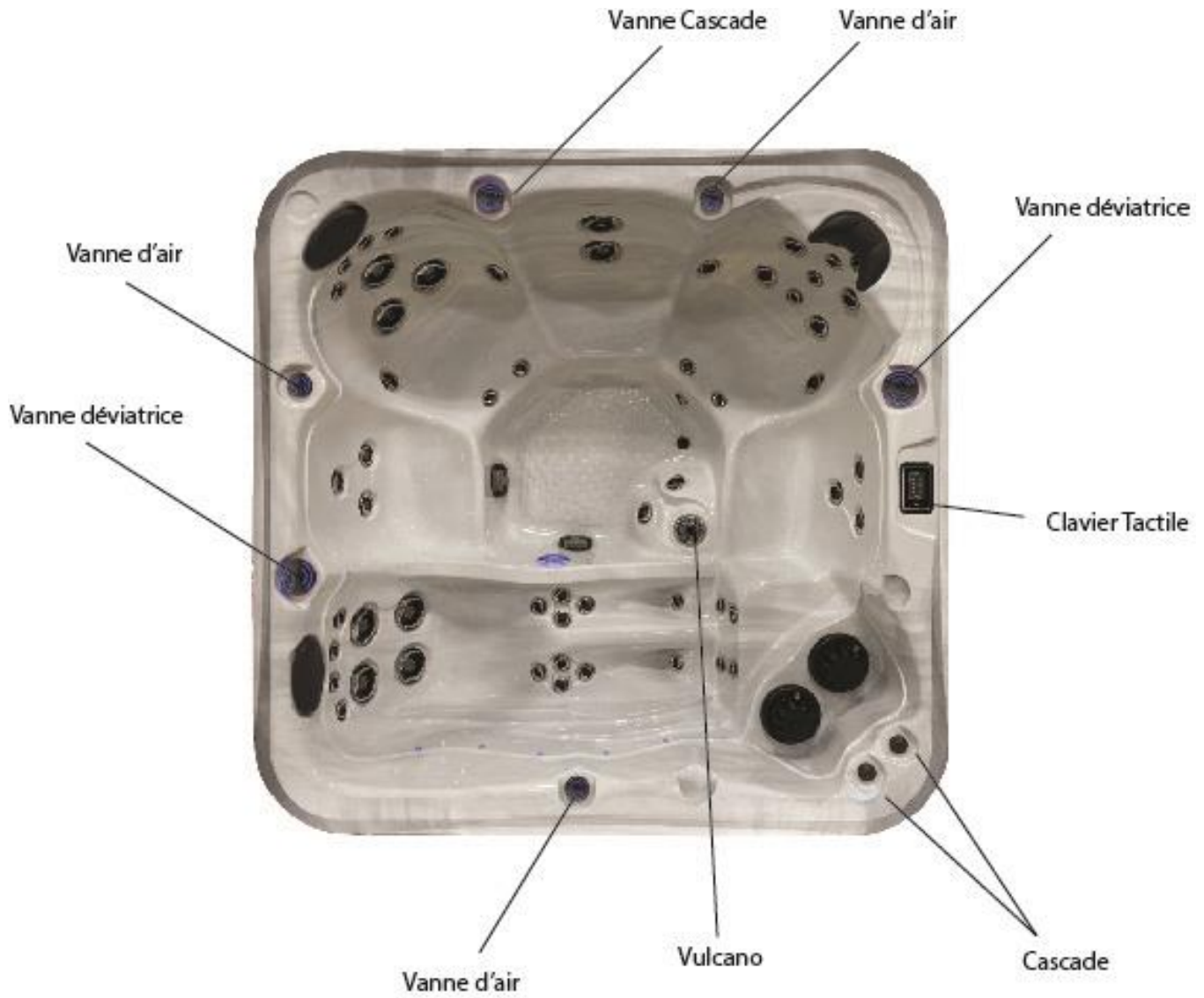

S820

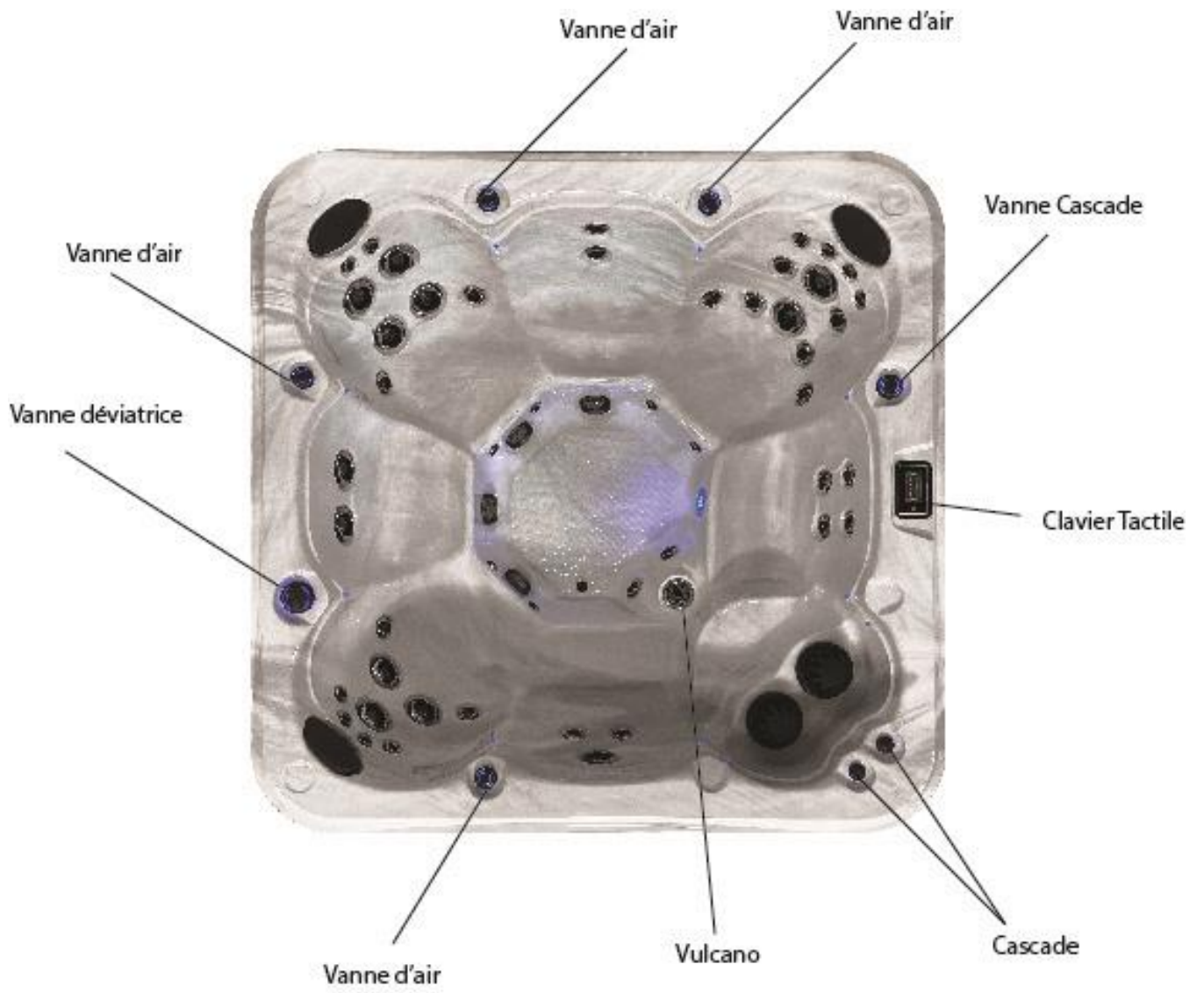

DÉPANNAGE – MISE AU POINT DE L'EAU

Problème	Causes possibles	Solutions
Eau trouble	Filtres sales Particules microscopiques trop petites pour filtrer Eau trop ancienne	Nettoyer les filtres. Testez et réglez tous les éléments d'équilibrage de l'eau et ajoutez un agent floconneux pour causer que les particules se rassemblent pour pouvoir être filtrées. Videz le spa et remplissez-le de nouveau.
Eau malodorante	Présence excessive de matières organiques dans l'eau	Choquez l'eau du spa avec un désinfectant et ajustez le pH. Si le problème persiste, videz, nettoyez et remplissez le spa.
Eau teintées	Cuivre, fer ou autres métaux dissous provenant de la source d'eau ou de l'équipement	Ajoutez un algicide
Formation d'algues	Niveau de pH trop élevé Niveau de désinfectant insuffisant	Choquez l'eau du spa avec un désinfectant et ajustez le pH. Choquez l'eau du spa avec un désinfectant et maintenez le niveau de désinfectant.
Irritation / Rougeur de la peau ou des yeux	Niveau de pH trop faible	Ajouter un élévateur de pH jusqu'à que le niveau se situe entre 7,2 – 7,6.
Excès de mousse	Accumulation d'huiles corporelles ou de cosmétiques	Si vous ne voyez pas de ligne d'eau, vous pouvez utiliser un agent antimoussant pour séparer les contaminants, et ensuite utiliser un agent clarificateur pour en aider le filtrage. Si une ligne d'eau est présente, le spa pourrait avoir à être vidé et nettoyé. Dans les deux cas, le filtre doit être nettoyé à fond en trempant toute une nuit dans un agent javellisant. Vous pourrez éviter ce problème à l'avenir en utilisant une éponge d'absorption des huiles.
Accumulation organique / moisie autour du spa	Accumulation d'huile et de poussière	Essuyer l'écume avec un chiffon propre. Au besoin videz le spa, utilisez un produit de nettoyage pour surface de spa afin d'enlever l'écume et remplissez à nouveau le spa.
Corrosion/Débris solide ou dépôt blanc	Dureté calcique basse et (ou) alcalinité totale basse	Testez la dureté calcique et, au besoin, haussez-la avec du chlorure de calcium
Eau décolorée (eau claire v. trouble)	Présence de métaux dans l'eau (fer, cuivre, etc.)	Traitez l'eau avec un agent chélateur ou un agent séquestrant
pH instable	Niveau bas d'alcalinité totale	Testez le niveau d'alcalinité totale et, au besoin, haussez le avec du bicarbonate de sodium
pH résistant au changement	Niveau élevé d'alcalinité totale	Testez le niveau d'alcalinité totale et, au besoin, haussez le avec du bisulfate de sodium ou de l'acide muriatique

ENTRETIEN RÉGULIER DU SPA

Conseil : vérifiez auprès de votre assureur que votre spa est un bien assurable.
CONSULTEZ LES CONSIGNES DE SÉCURITÉ EN MATIÈRE DE PRODUITS CHIMIQUES

CHAQUE JOUR L'HIVER OU AU MOINS 3 FOIS PAR SEMAINE L'ÉTÉ

- Analysez l'eau et au besoin, ajoutez les produits nécessaires.
- Assurez le maintien d'un bon niveau d'eau (juste au-dessous des appuie-têtes).

CHAQUE SEMAINE

- Analysez la teneur en pH et l'alcalinité. Ajustez-les au besoin.
- Faites le plein du distributeur de produits chimiques.
- Ajoutez l'agent séquestrant si nécessaire (contrôleur de taches et de tartre).
- Retirez la cartouche-filtre, rincez-la avec le tuyau d'arrosage et remettez-la en place.
- Ajoutez l'agent de choc/agent oxydant.

MENSUELLEMENT

Faites tremper la cartouche-filtre dans une solution de nettoyage pour filtres. Rincez à fond et si possible, laissez sécher le filtre avant de le remettre en place. Nous recommandons l'achat d'un deuxième filtre afin d'en avoir un prêt à installer pendant que vous nettoyez l'autre.

TRIMESTRIELLEMENT

Videz le spa au moins une fois par trimestre et nettoyez sa coquille en acrylique avec un agent nettoyant non abrasif conçu spécialement pour les surfaces en acrylique.

CHANGEMENT DE L'EAU DE VOTRE SPA

Le spa doit être vidé à chaque période de 8 à 12 semaines, selon sa taille et sa fréquence d'utilisation. Si votre spa est utilisé au quotidien ou par un grand nombre de baigneurs, l'eau doit en être vidée plus souvent. Une bonne façon de déterminer la durée qui doit s'écouler entre chaque vidange est de diviser le volume d'eau (en litres) dans votre spa par 13,5 et de diviser ce résultat par le nombre moyen de baigneurs chaque jour.

COUVERCLE

Quand le spa n'est pas utilisé, il doit être fermé par son couvercle qui doit être verrouillé, ceci afin de rendre le spa sécuritaire et de garder la chaleur de l'eau.

PROCÉDURE DE FERMETURE

Si vous avez choisi de ne pas utiliser votre spa durant l'hiver, vous devez continuer à l'entretenir jusqu'au moment de la fermeture. Maintenir l'eau propre plus longtemps permet de minimiser l'accumulation de saletés et la formation de bactéries et, par conséquent, éviter ainsi tout risque de contamination possible.

Afin de protéger l'équipement contre le gel et de maintenir l'eau claire, n'arrêtez jamais le système de filtration avant de fermer le spa.

Marche à suivre

1. Tout d'abord, actionnez les pompes et verser 2 tasses d'eau de javel dans le spa. Faire fonctionner les pompes durant 1 heure (les faire repartir quand elles s'éteignent).
2. Débrancher le courant du spa
3. Vidangez le spa selon l'une des méthodes suivantes : Par gravité, à l'aide du tuyau de drainage ou avec une pompe submersible.
4. Retirez-la ou les cartouche(s) de l'écumoire et rincez-les à l'eau claire. Faites-les tremper dans le produit nettoyant. Rincez-les et laissez-les sécher à l'air libre.
5. Remisez-les pour l'hiver. Si elles ne sont plus bonnes, veuillez prendre les informations sur la cartouche, tel que la dimension, et les prendre en photos avant de les jeter.
6. Enlevez tous les jets ajustables.
7. Laissez les appuie-têtes en place. Nettoyez la coquille à l'aide d'un nettoyant pour acrylique.
8. Assurez-vous que les valves guillotines de chaque côté de l'élément chauffant et au-devant des pompes sont ouvertes.

Drainage de la tuyauterie

Vous devez utiliser un aspirateur ou un souffleur pour effectuer la fermeture correctement. Soufflez dans tous les tuyaux pour bien vidanger les jets. Vous devez le faire au moins 2 fois pour chaque tuyau. Aspirez l'eau résiduelle au fond du spa à l'aide de l'aspirateur.

Valves de chutes d'eau et jets de cou

Dévissez les valves on/off et enlever les o-rings et le pivot. Soufflez dans les valves à l'aide du cône de la soufflerie jusqu'à ce que toute l'eau soit sortie des chutes et des jets de cou. Réinstallez les o-rings, en prenant soin de les lubrifier. Refermez la valve. Aspirez l'eau résiduelle au fond du spa à l'aide de l'aspirateur. Aspirez le drain de vidange du spa pendant environ 1 ou 2 minutes. Aspirez chacun des corps de jets au moins 2 fois à l'aide de l'aspirateur. Aspirez les orifices de l'écumoire et des drains de fond. Ne pas oublier de remettre les panneaux de jupe en place et de bien les visser.

Fermez le disjoncteur à l'extérieur (GFCI ou DCI) et à l'intérieur de la maison (panneau électrique). Asséchez la coque. Versez de l'antigel non toxique dans chacun des trous de l'écumoire jusqu'à ce que l'antigel sorte par les drains à l'intérieur du spa. Ajouter 1/2 tasse d'antigel non toxique dans chacun des jets. Nettoyez le couvercle du spa à l'aide du nettoyant à couvercle et faites-le sécher. Placez le couvercle sur le dessus du spa. Vous pouvez recouvrir le spa d'une toile en polyéthylène et assurez-vous que tout est bien attaché pour affronter l'hiver. Laissez un espace entre la toile et la jupe du spa pour éviter une accumulation d'humidité.

FONCTION DU IN.K1000



Activer le clavier

Touchez l'écran pour réactiver le clavier (3 minutes après la dernière activité tactile, l'écran s'éteint).

Puis, suivez les instructions à l'écran pour accéder à l'écran principal.

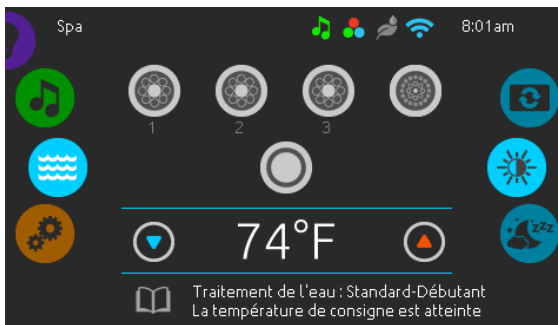

Écran principal

L'écran principal vous donne accès aux accessoires et à la température de l'eau. Les messages d'erreurs ou d'entretiens seront affichés au bas de l'écran.

Fonctions du clavier

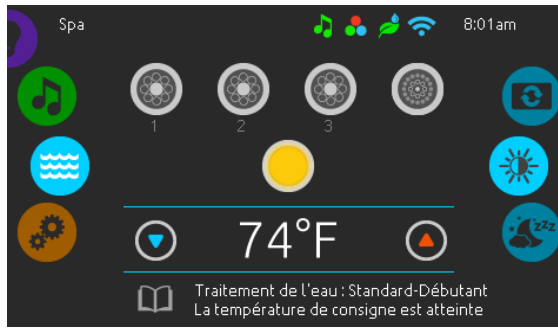

Démarrage ou arrêt des accessoires

Pour démarrer ou arrêter un équipement (pompes, soufflerie, lumière), appuyer sur l'icône qui y est associé. Les icônes s'animent lorsque l'équipement est activé ou restent statiques lorsque l'équipement est éteint

Les icônes sur l'écran reflètent la vitesse ou l'état des équipements en cours d'utilisation dans votre spa. Lorsqu'un équipement offre plus d'une vitesse, appuyez sur l'icône jusqu'à ce que vous atteigniez la vitesse désirée.

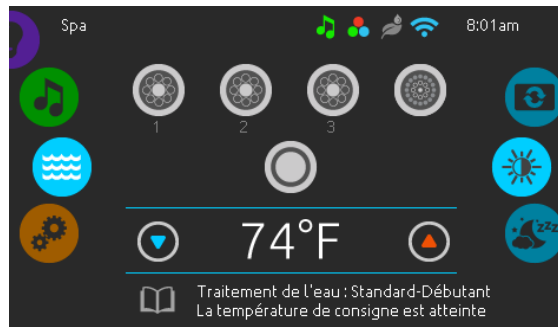



Notifications

Les icônes de notification situées dans le coin supérieur droit de l'écran indiquent le statut des accessoires à valeur ajoutée connectés au système du spa.

Les icônes de notification

IN.TOUCH:

- 
 • Indique que le module in.touch est détecté et connecté à un réseau Wi-Fi.
- 
 • Une croix rouge indique que le module in.touch est détecté mais n'est pas connecté à un réseau WiFi.
- 
 • L'icône animé, indique la recherche d'un réseau Wi-Fi. Pour plus d'information à propos du in.touch, référez-vous à la section Wi-Fi.

Fonctions du clavier

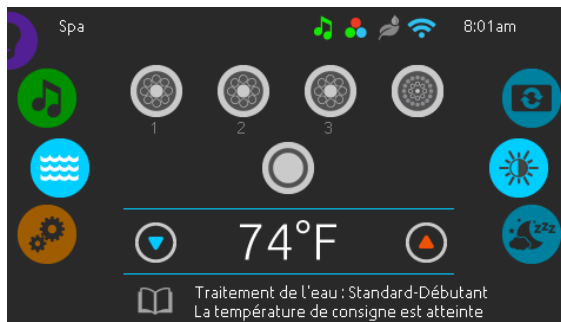

Régulation de la température

La température au bas de l'écran indique la température réelle de l'eau. Utilisez les icônes Haut/Bas pour régler à la température désirée. La valeur désirée est affichée en bleu.

Après trois secondes sans modification de la valeur de température, la température de l'eau courante s'affiche de nouveau.

Lorsque la valeur désirée est inférieure à la température réelle, le refroidissement jusqu'à xx.x est affiché en-dessous.

Lorsque la valeur désirée est supérieure à la température réelle, le chauffage jusqu'à xx.x est indiqué sous la valeur.

Il y a normalement un court délai avant que le chauffage ne commence, et c'est durant ce délai que le message « chauffage en attente » est indiqué sous la valeur.

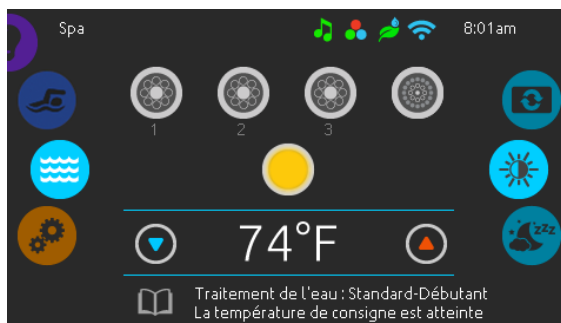

Menu du spa

De la page d'accueil, le carrousel de sélection donne accès aux modes :

- menu du spa
- réglages

Pour sélectionner un de ces modes, faites tourner le Carrousel gauche vers le haut ou vers le bas jusqu'à ce que l'icône du mode souhaité s'allume au milieu de l'écran.

Faites tourner le carrousel droit vers le haut ou vers le bas pour accéder aux fonctions, affichage de l'écran et contraste de l'écran.

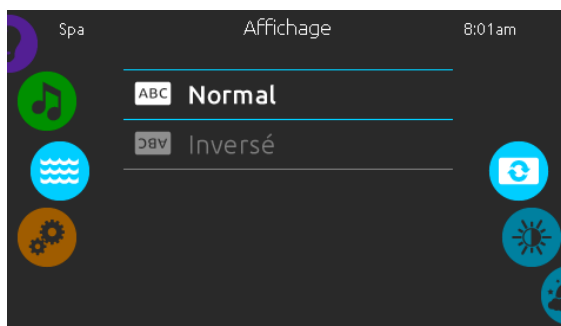

Affichage

Utiliser cette page pour changer l'orientation de l'affichage.

Fonctions du clavier

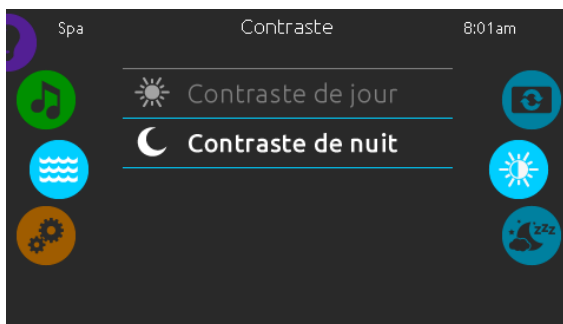

Contraste

Utiliser cette page pour modifier le contraste de l'affichage.

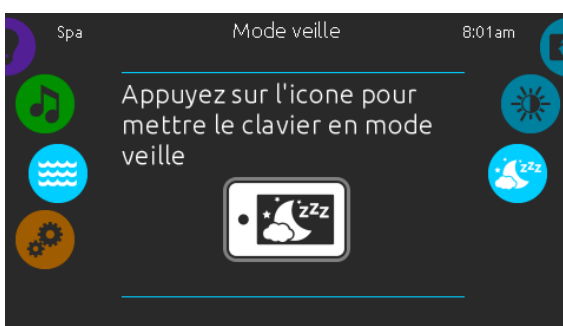

Mode veille

Appuyez sur l'icône pour aller directement en mode veille. En mode veille, si de l'eau est éclaboussée par inadvertance sur le clavier, il sera impossible de démarrer ou arrêter une pompe ou un accessoire.



Réglages

Depuis la page Réglages vous pouvez accéder aux paramètres des fonctions suivantes :

- Traitement de l'eau
- Entretiens
- Date et heure
- Clavier
- Config Électrique
- Wifi
- Divers
- À propos

Pour choisir l'une des fonctions, faites tourner le carrousel droit vers le haut ou vers le bas jusqu'à ce que l'icône de la fonction désirée s'allume au milieu de l'écran.

Fonctions du clavier



Traitement de l'eau

La page Traitement de l'eau vous aide à configurer vos paramètres de filtration et de chauffage. Choisissez l'option Absent, Standard-Débutant, Économie d'énergie, Super économie, et Fin de semaine, selon vos besoins. Un crochet vert s'affiche sur l'icône sélectionnée pour confirmer.

En mode Économie, la valeur désirée est réduite de 20°F*, ce qui signifie que le système de chauffage ne démarrera pas sauf si la température descend de 20°F* sous la température à laquelle le spa est réglé.

Lorsque vous choisissez un autre mode de traitement de l'eau, une fenêtre s'affichera. On vous demandera de confirmer l'action pour prévenir une sélection involontaire, qui pourrait modifier la configuration de votre spa

L'horaire de filtration présenté à l'écran s'applique à la pompe de filtration principale, probablement la pompe 1. Si votre spa utilise une pompe de circulation configurée pour fonctionner 24 heures par jour, l'écran indique les réglages d'épuration plutôt que de filtration. Les cycles d'épuration sont préprogrammés pour un nombre défini de minutes, par conséquent, la durée est définie comme non disponible à l'écran ; l'heure de début peut être modifiée.

* Valeur par défaut

Modes de traitement de l'eau

Absent



Dans ce mode, le spa est toujours en mode Économie. La valeur désirée est réduite de 20°F.

Standard-Débutant



Le spa ne passe jamais en mode Économie et filtre selon la configuration logicielle du contrôleur de spa.

Économie



Le spa est en mode économie durant les heures de pointe de la journée et revient en mode normal le week-end.

Super économie



Le spa est toujours en mode économie durant les heures de pointe, tous les jours de la semaine.

Fin de semaine



Le spa est en mode économie, du lundi au vendredi, et fonctionne normalement durant la fin de semaine.

Fonctions du clavier



Modifier les horaires

Pour modifier une option de traitement de l'eau, appuyez sur l'icône de crayon à l'extrémité droite du traitement pour afficher le menu de traitement de l'eau sélectionné.

Appuyez sur l'onglet Économie pour changer le réglage économie et l'onglet cycle de filtration pour les réglages de filtration (ou les horaires). Vous pouvez ajouter un horaire économie ou filtration en touchant la ligne orangée "Ajouter filtration" ou "Ajouter économie".

Pour supprimer un horaire, appuyez sur l'icône de poubelle à l'extrémité droite de la ligne de cet horaire. Vous pouvez modifier un horaire programmé en le sélectionnant et en ajustant son horaire.

De nombreuses possibilités vous sont offertes pour l'horaire (lundi à vendredi, fin de semaine, tous les jours, ou journées individuelles). Les horaires se répéteront chaque semaine. L'heure et la durée sont définies par incréments de 30 minutes. Lorsque vous avez réglé l'horaire, appuyez sur "Confirmer". Si vous ne voulez pas garder les changements, appuyez sur "Annuler" ou utiliser le bouton calendrier pour retourner au menu. Assurez-vous d'avoir sélectionné l'option de traitement de l'eau désirée dans le menu principal Traitement de l'eau.

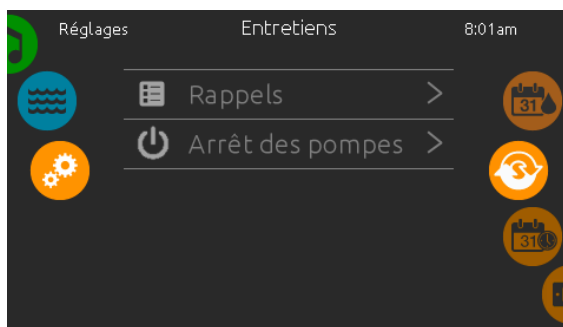

Entretiens

De la page entretiens, le carrousel de sélection donne accès aux fonctions:

- Rappels
- Arrêt des pompes

Appuyez sur la ligne du paramètre d'affichage que vous désirez sélectionner.

Fonctions du clavier



Rappels

Le clavier in.k1000+ vous donnera des rappels sur l'entretien que nécessite votre spa, comme le rinçage ou le nettoyage du filtre. Chacune des tâches a sa propre durée, basée sur une utilisation normale.

Le menu des rappels vous permet de vérifier le temps restant avant qu'un entretien soit nécessaire, et de réinitialiser le temps une fois que la tâche a été complétée.

Pour réinitialiser une tâche, sélectionnez-la en appuyant sur la flèche courbée, et confirmez lorsque vous êtes invité à le faire. Une fois confirmée, la tâche se réinitialisera.

Vous pouvez également utiliser l'option Réinitialiser les rappels pour réinitialiser tous les rappels.

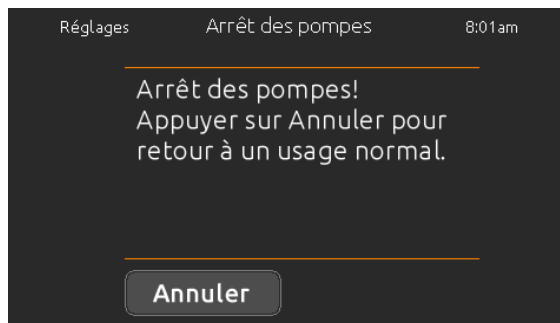

Arrêt des pompes

Le mode « arrêt des pompes » vous permet de faire tout entretien nécessaire sur votre spa. Les pompes s'arrêteront durant 30 minutes et repartiront automatiquement par la suite.

Votre page normale réapparaîtra une fois les pompes reparties.

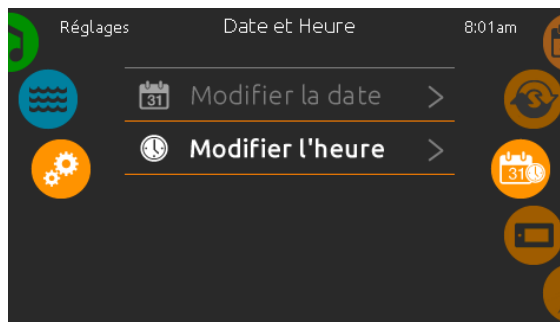

Date et heure

Pour modifier les paramètres de la fonction date et heure, faites tourner le carrousel droit vers le haut ou vers le bas jusqu'à ce que l'icône Date et Heure s'allume au milieu de l'écran.

Appuyez simplement sur la fonction que vous désirez modifier.

Fonctions du clavier



Régler la date

Dans cette section, vous pouvez ajuster l'année, le mois et le jour.

Glissez simplement vers le haut ou le bas la colonne que vous souhaitez modifier et sélectionnez la valeur désirée. Lorsque vous avez terminé, appuyez sur l'icône Date et Heure située à droite de l'écran.

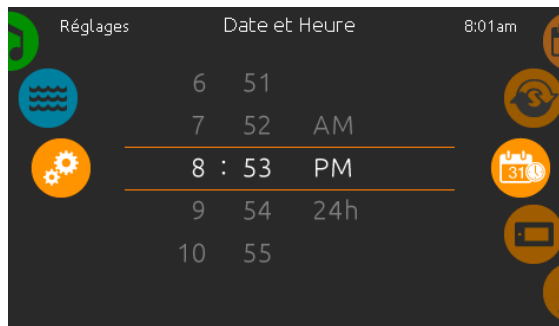

Régler l'heure

Dans cette section vous pouvez changer l'heure les minutes et le format de l'heure.

Glissez simplement la colonne que vous voulez changer vers le haut ou le bas et sélectionnez la valeur désirée. Lorsque terminé, appuyez sur l'icône date et heure à droite de l'écran.



Réglages du clavier

Dans la page clavier, vous avez accès à ce qui suit :

- Unités de température
- Orientation de l'affichage
- Contraste de l'écran
- Langue d'affichage
- Verrouiller/déverrouiller le spa (optionnel)
- Couleur du clavier (optionnel)

Pour sélectionner une option, faites glisser la roue de droite jusqu'à ce que l'icône désirée apparaisse au centre, ou appuyez sur la touche Menu.

Fonctions du clavier

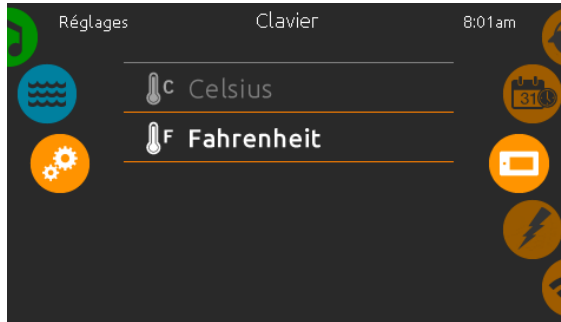

Unités de température

Pour afficher la température de l'eau en degrés °F ou °C, appuyez simplement sur l'unité que vous désirez utiliser.

Confirmez votre choix en appuyant sur l'icône clavier.

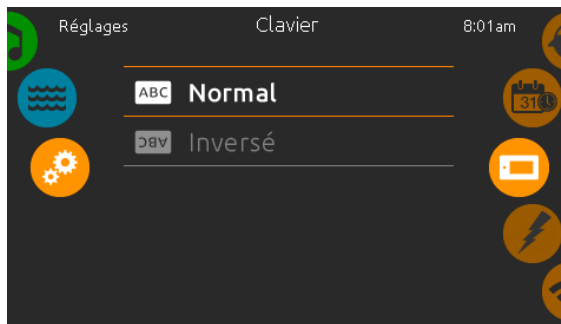

Orientation de l'affichage

Pour choisir ou modifier l'orientation d'affichage à l'écran, appuyez simplement sur l'orientation que vous désirez utiliser.

Confirmez votre choix en appuyant sur l'icône clavier.

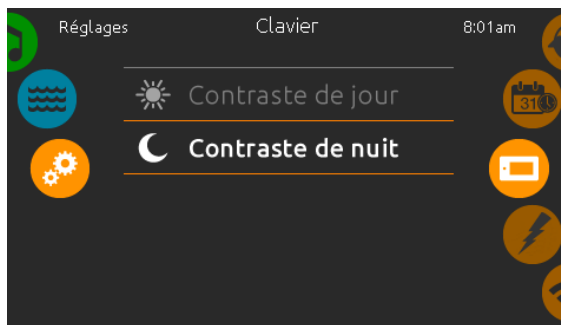

Contraste de l'écran

Pour choisir ou modifier le contraste de l'écran, appuyer simplement sur le contraste que vous désirez utiliser.

Confirmez votre choix en touchant l'icône clavier.

Fonctions du clavier

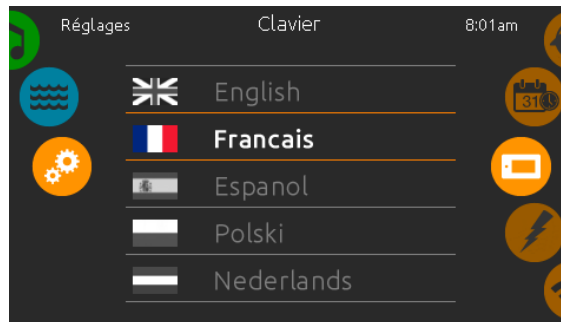

Langue d'affichage

Pour choisir ou modifier la langue d'affichage de l'écran, appuyez simplement sur la langue que vous désirez utiliser. Confirmez votre choix en appuyant sur l'icône clavier.

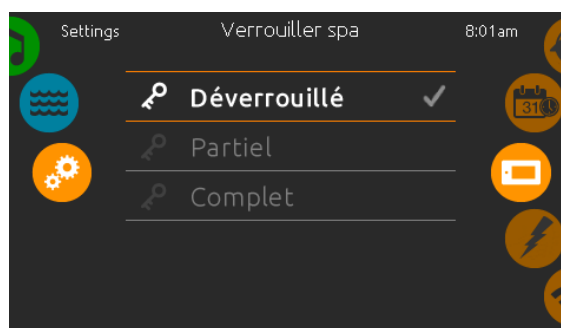

Verrouiller/déverrouiller le spa (optionnel)

Lorsque vous activez cette option, l'utilisateur peut partiellement, ou complètement verrouiller le clavier. Lorsque vous désirez verrouiller le clavier, on vous demandera de choisir un code à 4 chiffres. Le même code vous sera demandé pour déverrouiller le clavier. À chaque fois que vous désirez verrouiller le clavier, nous vous demanderons à nouveau de choisir un code à 4 chiffres.

Le clavier peut être déverrouillé avec le code universel (3732) ou en le réinitialisant.

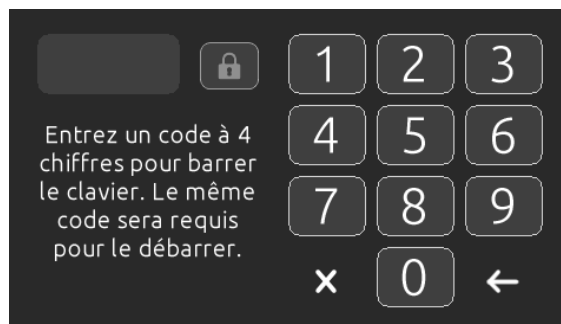

Lorsque le verrouillage complet est sélectionné, toutes les fonctions sont verrouillées.

Lorsque le verrouillage partiel est sélectionné, vous pouvez seulement activer les accessoires. Les réglages ne peuvent être changés en mode verrouillage partiel.



Si cette option est disponible (selon la configuration du spa), la couleur du contour du clavier du spa peut être changée. 8 couleurs prédéfinies sont disponibles.

Si le in.mix est installé, la couleur du contour du clavier peut aussi être associée à une zone in.mix.

Fonctions du clavier

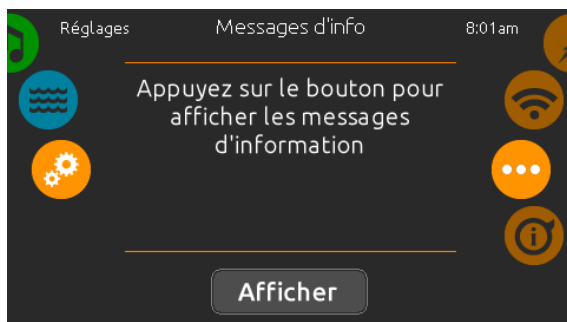

Messages d'info

Appuyez sur la touche Afficher/Cacher pour modifier l'affichage du message.

Si l'option Cacher est sélectionnée, le message du mode « Smart Winter » apparaîtra seulement lorsque le cycle d'épuration du mode « Smart Winter » est en marche. Sinon, le message s'affichera à chaque fois que le spa est en mode « Smart Winter ».

Si l'option Cacher est sélectionnée, les messages « chauffage en attente » et « filtrage en attente » n'apparaîtront pas.



À propos

Cette section présente des renseignements au sujet du numéro de logiciel du clavier in.k1000+ et des numéros de révision des différents composants de votre système.



Essuyer l'écran

Ce message apparaît lorsqu'il y a trop d'eau sur l'écran tactile. Dans ce cas, il suffit d'essuyer l'excès d'eau.

Conseil : Vous pouvez mettre un linge sec ou autre sur le clavier avant la fermeture du couvert.

MESSAGES D'ERREUR

La liste ci-dessous présente les différents messages d'erreur qui peuvent apparaître sur l'écran principal. Reportez-vous à la section dépannage et codes d'erreur du TechBook de votre système de spa.

Notez que si vous êtes configuré pour un spa de nage, le message peut être suivi par « Maître » ou « Esclave » pour identifier de quel système de spa provient l'erreur.

CODE	MESSAGE
HL	Le circuit « High Limit » est déclenché
FLO - L01 FLO - L02 FLO	État FLO - Vérifier filtre, pompe, entrave, poche d'air, niveau d'eau
NO FLO	NO FLO soutenu, arrêt syst. - Vérifier filtre, pompe, entrave, poche d'air, niveau d'eau
HR	Erreur de matériel détectée (relais bloqué)
OH	La température de l'eau est trop élevée
PR	Sondes (temp.) ou détections défectueuses
AOH	Température interne élevée
FLC	Le pressostat est fermé
SP IN	Problème de voltage d'entrée
RH NC	Erreur de com. entre in.x2 et in.therm
RH ID	in.xm2 et in.therm incompatibles
SC ER	Erreur détectée durant l'apprentissage
F1	Le fusible n° 1 du in.xm2 est grillé
F2	Le fusible n° 2 du in.xm2 est grillé
F3	Le fusible n° 3 du in.xm2 est grillé
ER1	Config. « SwimSpa »: unité secondaire absente
HR	Erreur matériel détectée (fusible therm.)
UPL	L'unité de contrôle du spa n'a pas de logiciel valide. SVP, insérer un in.stick valide pour reprogrammer l'unité de contrôle
CFLO	Il n'y a plus de circulation d'eau
HIBR	Ajouter de l'eau fraîche au spa
LOBR	Ajouter du BromiCharge à l'eau du spa
NOBR	Ajouter du BromiCharge à l'eau du spa
COMM	Vérifier les branchements
SUPP	Brancher le cordon à une source 240 V

GARANTIES

ÉLÉMENTS	ANNÉE DE GARANTIE SUR PIÈCES	MAIN D'ŒUVRE 2 ANS
ÉTANCHÉITÉ DE LA CUVE	15 ANS	INCLUS
STRUCTURE ET CHASSIS	5 ANS	INCLUS
PACK ÉLECTRONIQUE	3 ANS	INCLUS
POMPES	3 ANS	INCLUS
CLAVIER	3 ANS	INCLUS
ACRYLIQUE	3 ANS	INCLUS
TUYAUTERIE	3 ANS	INCLUS
CABINET	3 ANS	INCLUS
COUVERCLE	3 ANS	N/A
LUMIÈRES	3 ANS	N/A
APPUIE-TÊTES	3 ANS	N/A
JETS EAU/AIR	3 ANS	N/A
FUSIBLE	N/A	N/A

La garantie exclue tout dédommagement de déplacement

La garantie exclue tout dommage dû au gel ou dégel

La garantie exclue tout dommage dû à une surface non à niveau

Réclamation de garantie :

Le client doit communiquer avec son détaillant Club Piscine Super Fitness

Le détaillant Club Piscine Super Fitness communiquera avec le manufacturier Be Well