

MANUEL DU PROPRIÉTAIRE  
SERIE EXECUTIVE CANADA



## TABLE DES MATIERES

---

TABLE DES MATIERES.....	2
INTRODUCTION.....	3
FICHE AIDE-MÉMOIRE .....	4
CONSIGNES DE SÉCURITÉ .....	5
TIVES A CONSERVER.....	7
CONSIGNES DE SECURITE IMPORTANTES CONCERNANT L'ÉLECTRICITÉ.....	8
AFFICHE DE MISE EN GARDE.....	10
SPECIFICATION CONCERNANT L'ALIMENTATION ÉLECTRIQUE .....	12
PRÉPARATION DU SITE.....	15
MISE EN ROUTE DU SPA.....	17
MISE AU POINT DE L'EAU DU SPA – APERÇU .....	18
CONSIGNES DE SÉCURITÉ EN MATIÈRE DE PRODUITS.....	19
LEXIQUE .....	20
ACCESSOIRES DE CONTROLE .....	22
DÉPANNAGE – MISE AU POINT DE L'EAU .....	23
ENTRETIEN RÉGULIER DU SPA.....	24
PROCÉDURE DE FERMETURE.....	25
CLAVIER IN. K1000 .....	26
MESSAGES D'ERREUR .....	40
IN TOUCH. 2.....	41
GARANTIE .....	45
MESSAGES ET CODES D'ERREURS .....	46

## INTRODUCTION

Votre choix d'un spa BE WELL CANADA SPA évoque bien votre souci d'excellence. La direction et le personnel sont heureux de vous compter parmi notre clientèle et sont fiers de la longue tradition de spas de qualité qui fait notre renommée.

Afin de bien vous familiariser avec votre spa, nous vous recommandons de prendre le temps de lire ce guide avant de procéder aux branchements et à la mise en marche du spa. Ainsi, vous vous familiariserez avec les procédures de fonctionnement et de sécurité importantes et vous vivrez une expérience agréable dès le départ.

Si vous avez besoin d'information au-delà de celle qui vous est fournie dans ce guide, n'hésitez pas à appeler le détaillant de votre région ou visitez notre site Web : [www.canada-spa.com](http://www.canada-spa.com)  
Be Well Canada Spa se réserve le droit de modifier le document sans préavis.

Nous vous souhaitons de profiter pleinement des moments de détente dans votre spa.

### **AVIS**

Ce manuel a été rédigé pour assurer l'installation et l'utilisation adéquates de votre spa. Toute modification apportée à ces procédures pourrait entraîner l'annulation de la garantie.

#### REMARQUES:

---

---

---

---

---

---

---

---

---

---

---

---

---

---

---

---

---

---

---

---

---

---

---

## FICHE AIDE-MÉMOIRE

---

Afin de vous assister dans l'installation et le maintien de votre spa, veuillez s'il vous plaît remplir les informations suivantes et gardez les pour référence future.

La garantie de votre spa prend effet à la date d'achat. Il est de votre responsabilité de se référer à votre manuel du propriétaire afin de conserver votre garantie.

Pour bénéficier de la garantie, vous devrez fournir les renseignements de votre spa a votre revendeur (se référer à la fiche mémo) ainsi qu'une photo de la pièce.

### Information du spa

Modèle : \_\_\_\_\_

Couleur : \_\_\_\_\_

Numéro de série : \_\_\_\_\_

Date d'achat : \_\_\_\_\_

Date de livraison : \_\_\_\_\_

*Le numéro de série unique de votre spa se trouve sur la plaque signalétique à l'extérieur de la jupe sur le châssis noir, au niveau du sol, directement sous le panneau de commande ou sur le côté droit. Pour communiquer avec le détaillant ou le fabricant, ayez ce numéro de série en main.*



### Détaillant

Entreprise : \_\_\_\_\_

Adresse : \_\_\_\_\_

Téléphone : \_\_\_\_\_

Contact : \_\_\_\_\_

## CONSIGNES DE SÉCURITÉ

---

### **VEUILLEZ CONSERVER CES DIRECTIVES CONSIGNES DE SÉCURITÉ IMPORTANTES**

La réaction physiologique lors de l'exposition à l'eau chaude est subjective et peut varier selon votre âge, votre état de santé et vos antécédents médicaux. Si vous ne connaissez pas votre niveau de tolérance à l'eau chaude ou si vous avez mal à la tête, des étourdissements ou des nausées lorsque vous utilisez votre spa, veuillez en sortir et tentez de vous rafraîchir immédiatement.

### **AVERTISSEMENT**

1. NE PAS LAISSER LES ENFANTS UTILISER UN SPA SANS SURVEILLANCE.
2. POUR EVITER QUE LES CHEVEUX OU UNE PARTIE DU CORPS PUISSENT ETRE ASPIRÉS, NE PAS UTILISER UN SPA SI LES GRILLES DE PRISE D'ASPIRATION NE SONT PAS TOUTES EN PLACE.
3. LES PERSONNES QUI PRENNENT DES MEDICAMENTS OU ONT DES PROBLEMES DE SANTE DEVRAIENT CONSULTER UN MEDECIN AVANT D'UTILISER UN SPA.
4. LES PERSONNES ATTEINTES DE MALADIES INFECTIEUSES NE DEVRAIENT PAS UTILISER UN SPA.
5. POUR EVITER DES BLESSURES, USER DE PRUDENCE EN ENTRANT DANS UN SPA ET EN SORTANT.
6. POUR EVITER L'EVANOUISSEMENT ET LA NOYADE EVENTUELLE, NE PRENDRE NI DROGUE NI ALCOOL AVANT D'UTILISER UN SPA OU QUAND ON S'Y TROUVE.
7. LES FEMMES ENCEINTES, QUE LEUR GROSSESSE SOIT CONFIRMEE OU NON, DEVRAIENT CONSULTER UN MEDECIN AVANT D'UTILISER UN SPA.
8. IL PEUT ETRE DANGEREUX POUR LA SANTE DE SE PLONGER DANS DE L'EAU A PLUS DE 100°F.
9. AVANT D'UTILISER UN SPA MESURER LA TEMPERATURE DE L'EAU A L'AIDE D'UN THERMOMETRE PRECIS.
10. NE PAS UTILISER UN SPA IMMEDIATEMENT APRES UN EXERCISE FATIGANT.
11. L'UTILISATION PROLONGEE D'UN SPA PEUT ETRE DANGEREUSE POUR LA SANTE.
12. NE PAS PLACER D'APPAREIL ELECTRIQUE (LUMINAIRE, TELEPHONE, RADIO, TELEVISEUR ETC) A MOINS DE 5 PIEDS DE CE SPA.
13. LES ENFANTS NE DOIVENT PAS UTILISER UN SPA DONT LA TEMPERATURE DE L'EAU EST SUPERIEURE A CELLE DU CORPS (98.6°F).
14. NE PERMETTEZ PAS AUX ENFANTS DE S'IMMERGER LA TETE.
15. EVITEZ DE FAIRE FONCTIONNER LA POMPE DU SPA EN REGLAGE ELEVE SANS QUE TOUS LES TUYAUX DE SUCCION ET DE CIRCULATION SOIENT CONVENABLEMENT EN PLACE.

16. LORSQUE LE SPA N'EST PAS UTILISÉ, ASSUREZ-VOUS QUE SA COUVERTURE RIGIDE EST EN PLACE, BIEN VERROUILLÉE.

17. FAITES L'ESSAI DU DISJONCTEUR DE FUITE À LA TERRE MENSUELLEMENT.

18. AFFICHEZ LES NUMÉROS DE TÉLÉPHONE DES SERVICES POLICIERS, D'INCENDIE ET AMBULANCIERS PRÈS DU TÉLÉPHONE LE PLUS PRÈS DU SPA.

19. POUR RÉDUIRE LE RISQUE DE BLESSURE :

L'EAU DANS UN SPA NE DEVRAIT JAMAIS DÉPASSER 104°F.

UNE TEMPÉRATURE DE L'EAU ENTRE 100°F ET 104°F EST CONSIDÉRÉE COMME SÛRE POUR UN ADULTE EN BONNE SANTÉ.

UNE BASSE TEMPÉRATURE DE L'EAU EST RECOMMANDÉE POUR LES JEUNES ENFANTS ET LORSQUE L'UTILISATION DU SPA DÉPASSE 10 MINUTES.

PUISQUE LA TEMPÉRATURE EXCESSIVE DE L'EAU A UN FORT POTENTIEL DE CAUSER DES DOMMAGES FOETAUX PENDANT LES PREMIERS MOIS DE LA GROSSESSE, FEMMES ENCEINTES OU PEUT-ÊTRE ENCEINTES DEVRAIENT LIMITER LA TEMPÉRATURE DE L'EAU DU SPA À 100°F.

AVANT D'ENTRER DANS UN SPA, L'UTILISATEUR DOIT MESURER LA TEMPÉRATURE DE L'EAU PUISQUE LA TOLÉRANCE POUR LES DISPOSITIFS DE RÉGULATION DE TEMPÉRATURE DE L'EAU VARIE. L'UTILISATION DE L'ALCOOL, DE DROGUES OU DE MÉDICAMENTS AVANT OU PENDANT L'UTILISATION DU SPA PEUT CONDUIRE À UNE PERTE DE CONSCIENCE, AVEC LA POSSIBILITÉ DE SE NOYER.

LES PERSONNES OBÈSES ET LES PERSONNES AYANT DES ANTÉCÉDENTS DE MALADIE CARDIAQUE, UNE PRESSIION ARTÉRIELLE FAIBLE OU ÉLEVÉE, DU DIABÈTE OU DES PROBLÈMES CIRCULATOIRE DEVRAIENT CONSULTER UN MÉDECIN AVANT D'UTILISER UN SPA.

LES PERSONNES QUI UTILISENT DES MÉDICAMENTS DEVRAIENT CONSULTER UN MÉDECIN AVANT D'UTILISER UN SPA CAR CERTAINS MÉDICAMENTS PEUVENT PROVOQUER LA SOMNOLENCE TANDIS QUE D'AUTRES MÉDICAMENTS PEUVENT AFFECTER LA FRÉQUENCE CARDIAQUE, LA PRESSIION ARTÉRIELLE ET LA CIRCULATION DU SANG.

## TIVES A CONSERVER

### IMPORTANT – CONSERVEZ CES DIRECTIVES

La réaction physiologique lors de l'exposition à l'eau chaude est subjective et peut varier selon votre âge, votre état de santé et vos antécédents médicaux. Si vous ne connaissez pas votre niveau de tolérance à l'eau chaude ou si vous avez mal à la tête, des étourdissements ou des nausées lorsque vous utilisez votre spa, veuillez en sortir et tentez de vous rafraîchir immédiatement.



# ATTENTION

1. MAINTENEZ L'ÉQUILIBRE CHIMIQUE DE L'EAU DU SPA CONFORMÉMENT AUX DIRECTIVES DU FABRICANT.

# ATTENTION!



## PAS DE FLOTTEUR! PAS DE TRICHLORE!

Le Trichlore est très corrosif pour la surface du spa - au-dessus et au-dessous de l'eau - et peut affecter les pompes et les jets.

*Lucite.SPA | EasyCare.*

Visitez [plaskolite.com](http://plaskolite.com) pour plus d'informations.



# DANGER

**RISQUE DE NOYADE. PRENDRE TOUTES LES PRECAUTIONS NECESSAIRES POUR INTERDIRE L'ACCES AUX PERSONNES NON AUTORISEES. S'ASSURER QUE LES ENFANTS NE PUISSENT PAS UTILISER CE PRODUIT SANS SURVEILLANCE CONSTANTE.**

- **RISQUE DE BLESSURE. LES RACCORDS D'ASPIRATION DE CE SPA SONT DIMENSIONNÉS SELON LE DÉBIT D'EAU SPÉCIFIQUE CRÉÉ PAR LA POMPE. NE FAITES JAMAIS FONCTIONNER LE SPA SI LES RACCORDS D'ASPIRATION SONT DÉFECTUEUX OU MANQUANTS. NE JAMAIS REMPLACER UN RACCORD D'ASPIRATION AVEC UNE COTE INFÉRIEURE AU DÉBIT MARQUÉ SUR LE RACCORD D'ASPIRATION INITIAL.**
- **RISQUE DE CHOC ÉLECTRIQUE. INSTALLEZ AU MOINS A 5 PIEDS DE TOUTES LES SURFACES MÉTALLIQUES. COMME UNE SOLUTION DE RECHANGE, UN SPA PEUT ÊTRE INSTALLÉ A 5 PIEDS D'UNE SURFACE MÉTALLIQUE SI CHAQUE SURFACE MÉTALLIQUE EST EN PERMANENCE CONNECTÉ PAR UN MINIMUM DE 8 AWG (8,4 mm<sup>2</sup>) DE FIL DE CUIVRE SUR LA CONNECTION DU BOITIER PREVUE A CET EFFET.**
- **DANGER D'ELECTROCUTION. NE PAS PLACER D'APPAREIL ELECTRIQUE (LUMINAIRE, TELEPHONE, RADIO, TELEVISEUR, ETC) A MOINS DE 5 PIEDS DU SPA.**

## **HYPERTHERMIE**

Comme votre spa peut être réglé pour atteindre une température de 104°F, les utilisateurs doivent être conscients qu'une immersion prolongée dans de l'eau dont la température dépasse la température normale du corps peut provoquer l'hyperthermie.

Les causes, symptômes et effets de l'hyperthermie peuvent être décrits de la façon suivante :

L'hyperthermie se produit lorsque la température interne du corps excède de quelques degrés la température normale du corps, soit 98,6°C. Les symptômes de l'hyperthermie comprennent la somnolence, la léthargie et une hausse de la température interne du corps. Les effets de l'hyperthermie comprennent :

**Inconscience de la présence d'un danger imminent; incapacité de percevoir la chaleur; incapacité de ressentir le besoin de quitter le spa; incapacité physique de sortir du spa; blessures au fœtus chez les femmes enceintes; perte de conscience avec danger de noyade.**

Si vous ressentez tout symptôme d'hyperthermie, quittez le spa immédiatement de manière sécuritaire.



## **AVERTISSEMENT**

**LA CONSOMMATION D'ALCOOL, DE DROGUES OU DE MÉDICAMENTS PEUT AUGMENTER DE FAÇON IMPORTANTE LE RISQUE D'HYPERTHERMIE MORTELLE.**

## **CONSIGNES DE SECURITE IMPORTANTES CONCERNANT L'ÉLECTRICITÉ**

**LA SÉCURITÉ AVANT TOUT : LORS DE L'INSTALLATION ET L'USAGE DE TOUT ÉQUIPEMENT ÉLECTRIQUE, DES CONSIGNES DE SÉCURITÉ FONDAMENTALES DOIVENT TOUJOURS ÊTRE RESPECTÉES !**

**1. VEUILLEZ LIRE ET RESPECTER TOUTES CES DIRECTIVES.**

2. Les installations électriques doivent être réalisées par un électricien compétent, conformément aux codes et règlements nationaux, régionaux et locaux en vigueur au moment de l'installation.

**3. Ne reliez l'alimentation électrique qu'à un circuit réservé à cette fin et protégé par un disjoncteur de fuite à la terre de classe « A » à deux pôles.**

4. N'utilisez que des câbles électriques en cuivre.



5. L'équipement du spa ainsi que toutes les fiches, prises et lumières situées à moins de 1,5 m du spa doivent être protégés par un disjoncteur de fuite à la terre. Pour plus de détails à ce sujet, consultez votre électricien ou les organismes de réglementation en matière d'électricité de votre région.

6. Une borne verte ou une borne marquée « G », « GR », « Ground » ou « Grounding » se trouve à l'intérieur de la boîte ou du compartiment d'alimentation électrique. Pour réduire le risque d'électrocution, cette borne doit être reliée au dispositif de fuite à la terre du panneau électrique avec un fil de cuivre plein dont le calibre est équivalent à celui des conducteurs alimentant l'équipement.

7. Au moins deux languettes portant la mention « **BONDING LUGS** » se trouvent sur la surface externe ou à l'intérieur de la boîte ou du compartiment d'alimentation électrique. Pour réduire le risque d'électrocution, reliez le plot de connexion commune à proximité du spa à ces bornes avec un conducteur isolé ou nu en cuivre d'un calibre minimum 6 AWG (Canada).

8. Tous les composants métalliques installés sur le terrain à moins de 10 pi du spa (comme des rails, échelles, drains ou autres objets semblables) doivent être liés au dispositif de fuite à la terre de l'équipement à l'aide de conducteurs en cuivre d'un calibre minimum 6 AWG.

## 9. CONSERVEZ CES DIRECTIVES.



## AVERTISSEMENT

Ce guide concerne l'installation standard dont la longueur du filage ne dépasse pas 50 pi. Pour les longueurs de filage supérieures, consultez un électricien compétent.

Le calibre minimal des fils pour les systèmes nécessitant un disjoncteur SIEMENS de 40 A est n° 8/3 avec fil de mise à la terre (aussi appelé fil de calibre n° 8 / conducteur 4).

Le calibre minimal des fils pour les systèmes nécessitant un disjoncteur SIEMENS de 50 A ou de 60 A est n° 6/3 avec fil de mise à la terre (aussi appelé fil de calibre n° 6 / conducteur 4).

## AFFICHE DE MISE EN GARDE

Il faut installer une affiche de mise en garde – une affiche de **MISE EN GARDE** orange, comme celle illustrée sur cette page, vous est fournie avec votre spa. L'affiche doit être mise en place dans un endroit bien en vue, à proximité du spa, dès que l'installation du spa est terminée.



# AVERTISSEMENTS

### RÉDUIRE LES RISQUES ÉLECTROCUTION

1. N'INSTALLEZ AUCUN APPAREIL ÉLECTRIQUE À MOINS DE 5 PIEDS DU SPA.

### RÉDUIRE LES RISQUES DE NOYADE DES ENFANTS

1. SURVEILLER LES ENFANTS EN TOUT TEMPS.  
2. VERROUILLER LE COUVERCLE DU SPA APRÈS CHAQUE UTILISATION.

### RÉDUIRE LES RISQUE DE SURCHAUFFE

1. LES FEMMES ENCEINTES, LES DIABÉTIQUES, LES PERSONNES EN MAUVAISE CONDITIONS PHYSIQUE OU SOUS ORDONNANCE MÉDICALE DOIVENT CONSULTER UN MÉDECIN AVANT D'UTILISER LE SPA.  
2. QUITTEZ IMMÉDIATEMENT LE SPA SI VOUS VOUS SENTEZ MAL À L'AISE, ÉTOURDI, OU SOMNOLENT. L'EAU CHAUDE PEUT PROVOQUER UNE HYPERTHERMIE ET UNE PERTE DE CONSCIENCE.  
3. L'UTILISATION D'UN SPA EN CONJONCTION AVEC DE L'ALCOOL, DE LA DROGUE OU DES MÉDICAMENTS PEUT ENTRAÎNER UNE PERTE DE CONSCIENCE.

### LORS DE LA GROSSESSE, L'IMMERSION DANS L'EAU CHAUDE PENDANT DE LONGUES PÉRIODES PEUT NUIRE AU FŒTUS. VÉRIFIER LA TEMPÉRATURE DE L'EAU AVANT D'UTILISER LE SPA.

1. N'ENTREZ PAS DANS LE SPA SI L'EAU EST PLUS CHAUDE QUE 100°F (38°C).  
2. NE RESTEZ PAS DANS LE SPA DE PLUS DE 10 MINUTES.

**NOUS VEILLONS SUR VOUS. S'IL VOUS PLAÎT PLACER  
CETTE AFFICHE PRÈS DU SPA À LA VUE DES UTILISATEURS.**

Pour obtenir des exemplaires supplémentaires de cette affiche  
ou pour remplacer celle-ci communiquez avec votre détaillant.

**Important** : Il est très important que cette affiche soit placée de façon permanente, bien en vue des personnes qui utilisent le spa. Les utilisateurs occasionnels d'un spa pourraient ne pas connaître les dangers que pose l'eau chaude pour les femmes enceintes, les jeunes enfants, les aînés et les personnes ayant consommé de l'alcool. Si vous n'avez pas reçu d'affiche de mise en garde ou si votre affiche est endommagée, communiquez avec le détaillant de votre région pour obtenir une affiche de remplacement.

## EMPLACEMENT ET INSTALLATION

---

Une bonne planification est importante pour l'installation de votre nouveau spa. Le choix du site représente une étape cruciale et exige une bonne réflexion. La planification facilite le processus d'installation. Les renseignements suivants vous sont fournis afin de vous aider pour les préparations concernant le site.

1. Respectez toujours les codes du bâtiment en vigueur dans votre région et procurez-vous les permis nécessaires. Il est possible que vous deviez consulter un ingénieur pour vos besoins particuliers concernant la conception.
2. Communiquez avec un électricien qui pourra évaluer vos besoins en matière d'alimentation électrique, installer le filage et s'assurer de la sécurité du fonctionnement.
3. Placez votre spa de façon à favoriser l'accès à l'eau, aux composants de drainage et à l'alimentation électrique.
4. Installez le spa sur une surface plane, solide et unie, conçue pour pouvoir supporter son poids. Pour les installations à l'extérieur, un socle en béton de 10cm d'épaisseur est suffisant.
5. Pour les installations à l'intérieur, vérifiez la capacité de charge du plancher sur lequel sera posé le spa. La plupart des domiciles sont conformes à l'exigence de capacité de 1 200 kg par m<sup>2</sup>.
6. Assurez-vous que l'endroit que vous avez choisi convient pour la taille du spa, et que le trajet pour la livraison est suffisamment spacieux.
7. Vous devez vous assurer d'une ventilation adéquate pour l'humidité que crée votre spa. Dans la plupart des cas, la couverture de couleur assortie est suffisante.
8. Protégez la pompe et tout l'équipement de fonctionnement contre les intempéries en vous assurant que les panneaux de la jupe sont bien en place en tout temps.
9. Laissez un espace non obstrué d'un mètre de tous les côtés du spa, afin de permettre l'accès lors des tâches d'entretien courantes. Votre spa n'est pas conçu pour être encastré dans le sol ou dans une terrasse.
10. Envisagez de placer votre spa dans un endroit protégé adéquatement contre le vent. Tout comme les gens peuvent avoir froid par temps frais ou venteux, le spa peut se refroidir dans ces conditions. Les environnements venteux peuvent augmenter les coûts de fonctionnement de façon importante.
11. Envisagez l'utilisation d'un coussin isolant. Dans les climats froids, le sol peut absorber la chaleur du spa et augmenter vos coûts de fonctionnement. Dans ce type d'environnement, envisagez l'utilisation d'un coussin isolant convenable pour l'extérieur.

**Figure 1 – Espace requis (dégagement) et support**

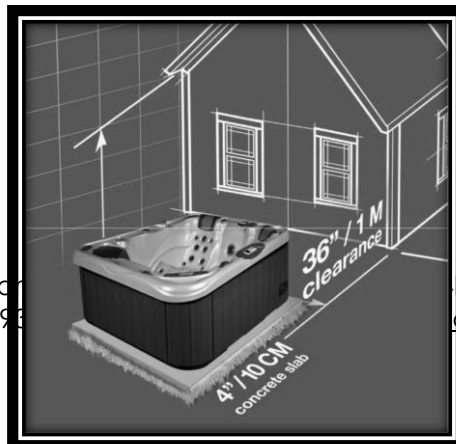

805 Boulevard  
Tél : +1 450 98

16 – Canada  
@gmail.com

## SPECIFICATION CONCERNANT L'ALIMENTATION ÉLECTRIQUE

**Important : Tous les raccordements électriques doivent être réalisés par des électriciens agréés compétents. Il faut respecter les spécifications suivantes afin d'assurer le bon rendement et la sécurité du spa.**

# AVERTISSEMENT



Le démarrage d'un spa dont les branchements sont inadéquats pourrait cause des dommages mécaniques graves ou des blessures. Avant de démarrer le spa, demandez à un électricien agréé de vérifier le câblage du disjoncteur de fuite à la terre en examinant le schéma fourni aux pages ?? ou appelez le détaillant de votre région.

# ATTENTION



Le non-respect des spécifications indiquées pourrait endommager l'équipement Et annulera la garantie.  
Réalisez un test du disjoncteur de fuite à la terre avant chaque utilisation du spa.

Tous les spas doivent être raccordés à un disjoncteur Siemens (ou conformément aux exigences en matière de câblage de l'IEEE pour les modèles exportés). Le non-respect de cette consigne endommagera l'équipement, ce qui n'est pas couvert par la garantie. Tous les spas doivent comporter un dispositif de protection contre les surintensités avec disjoncteur de fuite à la terre intégré au panneau de service.

Tension (Volts)	Fréq (Hz)	Phase	Régime nominal (A)	Disjoncteur de fuite à la terre (A)	Calibre du fil reliant le disjoncteur de fuite à la terre au panneau principal	Nombre de borne sur la fiche
240	60	1	32	40	8-3, plus mise à la terre (moins de /130 pi)	4
240	60	1	40	50	8,3, plus mise à la terre (moins de 39,6) 6-3, plus mise à la terre (plus 130pi)	4
240	60	1	48	60	6,3, plus mise a la terre	4

**Figure 1 - Tableau des calibres de fil  
N'utilisez que des fils de cuivre pleins.**

# AVERTISSEMENT



Débranchez l'alimentation électrique avant l'entretien. Avant d'accéder aux bornes, tous les circuits d'alimentation doivent être débranchés.

Les pièces fonctionnant à très basse tension (tension maximale de 12 V) doivent être inaccessibles aux personnes se trouvant dans le spa. Les appareils mis à la terre doivent être raccordés en permanence à un filage fixe. Les pièces dotées de composants électriques doivent être placées ou fixées de façon à ne pas pouvoir tomber dans le spa.

Un mode de déconnexion doit être utilisé avec des configurations de filage fixe, conformément à la réglementation concernant le filage en vigueur dans votre région.

**IMPORTANT :** Afin d'assurer le bon fonctionnement du disjoncteur de mise à la terre, reliez le fil blanc neutre du spa à la borne neutre du disjoncteur, et non pas au bus neutre de la boîte du disjoncteur. Un fil neutre mal raccordé provoquera le déclenchement de disjoncteur.

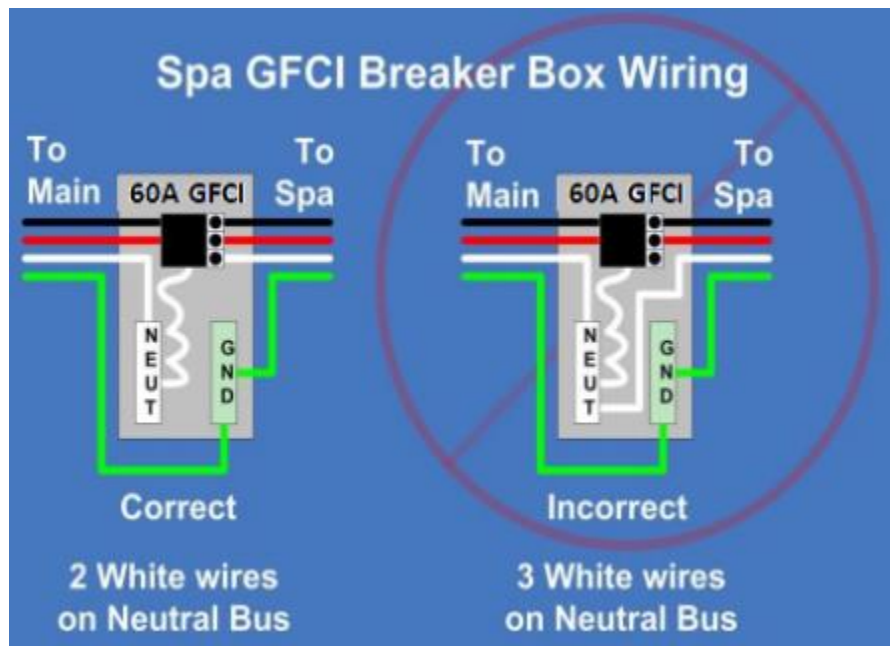

**Figure 2 – Filage du disjoncteur de fuite à la terre**

**IMPORTANT** : N'utilisez qu'un disjoncteur de mise à la terre Siemens. L'installation, y compris la sélection des calibres et types de conducteurs, doit être effectuée par un électricien compétent. Elle doit être conforme au Code national de l'électricité ou au Code canadien de l'électricité, ainsi qu'à tous les codes et règlements fédéraux, d'État/provinciaux et locaux en vigueur au moment de l'installation.

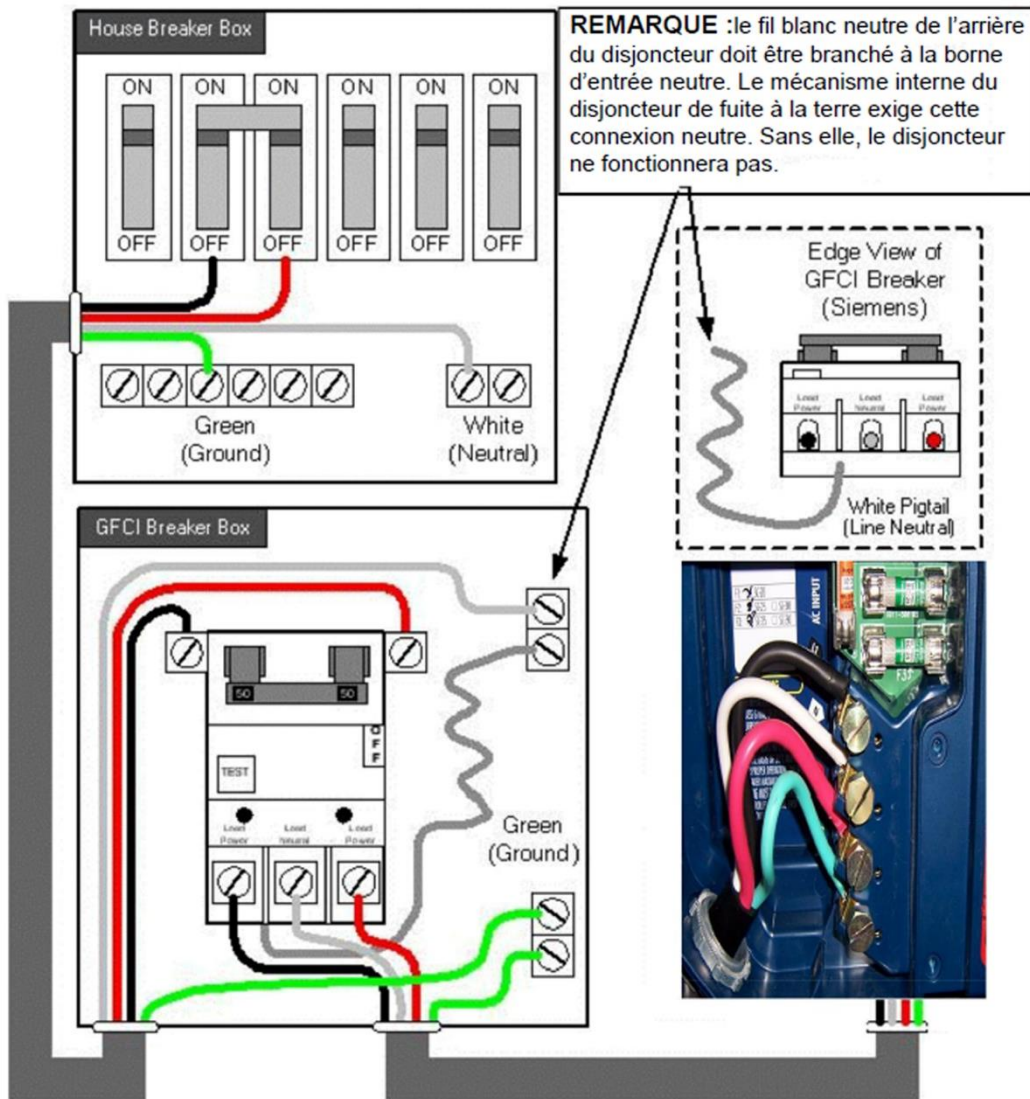

**Figure 3 – Schéma de câblage**

Consulter le tableau du calibre page 11

## PRÉPARATION DU SITE

---

### INSTALLATION EN SURFACE

Lorsque le spa doit être installé de façon autonome, en surface, dans des régions où le gel et le dégel du sol peuvent se produire, une plateforme nivelée en dalles de patio ou en pavés préformés pourrait suffire si aucune plage adjacente ne risque d'être endommagée par les mouvements saisonniers éventuels du sol. L'inconvénient potentiel de ce type de plate-forme est que des éclaboussures d'eau peuvent possiblement déstabiliser le sol sous les dalles ou le pavé, ce qui pourrait causer un déplacement de la base qui risquerait d'endommager la structure du spa.

Pour obtenir de bons résultats, nous recommandons l'installation d'une plate-forme cimentée nivelée :

- Creusez et nivelez le sol de 20 à 30 cm sous le niveau désiré de la base
- Installez de 10 à 15 cm de gravier
- Ensuite, coulez de 10 à 15 cm de ciment
- Nivelez le ciment et appliquez le fini nécessaire
- Nous recommandons la création d'une plate-forme de 15 cm plus large que le spa sur trois côtés et d'un mètre plus large du côté où les marches d'accès/les jardinières seront installées.

Dans les régions où le gel et le dégel du sol se produisent ou dans les endroits où une plage sur mesure sera adjacente au spa, nous recommandons l'installation de tubes Sonoco sous la plate-forme pour prévenir les déplacements.

### INSTALLATION ENTIÈREMENT OU PARTIELLEMENT CREUSÉE

Pour les spas dont l'installation est entièrement ou partiellement creusée, le type de support peut varier selon que le spa est installé ou non dans une région où le gel et le dégel du sol se produisent. Nous ne recommandons pas le remblayage pour les installations entièrement ou partiellement creusées.

Climats sans gel – Il est suffisant d'assurer que la base du trou ou de la cavité créée pour le spa est bien sèche, stable et compactée et qu'elle est assortie d'un drain.

Climats où le gel et le dégel se produisent – Dans ce cas, il est nécessaire d'installer une base nivelée en ciment coulé, avec semelles en béton, tel que décrit dans la section

#### INSTALLATION EN SURFACE.

Secteurs où la nappe d'eau est élevée – Dans ce cas, il est suggéré d'installer une base nivelée en ciment coulé et un mur de soutènement en ciment ou en bois pour retenir la terre. Vous formerez ainsi un « bunker » dans lequel le spa sera placé.

Il est important de **TOUJOURS** vous assurer qu'un bon système de drainage (en pierres sèches ou avec une pompe de puisards) est en place. Ceci vous permettra d'éviter les dommages à l'équipement de fonctionnement ou à la structure causés par l'inondation. Installez des conduits imperméables pour y insérer tout câble devant être enfoui.

Lors de la conception et de l'installation, il est important de tenir compte des besoins futurs d'accès pour l'entretien. Vous devez pouvoir avoir accès à tous les côtés et secteurs de votre spa.

Un accès difficile peut donner lieu à des frais de main d'œuvre accrus qui ne sont pas couverts par la garantie.

Choisissez des matériaux de plage faciles à enlever.

805 Boulevard Cristini – Lachute – (QC) – J8H 4N6 – Canada  
Tél : +1 450 937 4441 – email : [bewellcanadaspa@gmail.com](mailto:bewellcanadaspa@gmail.com)

Assurez-vous de tester le spa pendant 48 heures avant de préparer l'installation de la page/de la finition autour du spa. Bien que les spas soient mis à l'essai en usine, des dommages peuvent survenir pendant le transport ou au site. Nous vous suggérons de vérifier que le spa est entièrement étanche avant de finaliser votre installation.

### **VÉRIFICATION**

Bien que votre spa ait été mis à l'essai et rempli d'eau en usine, les raccords peuvent se relâcher pendant l'envoi. Avant de terminer la construction de la plage, du carrelage ou la pose du tapis autour de l'installation, remplissez et faites fonctionner le spa à l'affût de fuites (ainsi, il sera facile et peu coûteux de les découvrir et de les corriger).

Vérifiez tous les raccords et tuyaux pour vous assurer de l'absence de petites fuites. En cas de fuite, assurez-vous que les raccords et obturateurs de pompe sont bien serrés et que les joints toriques/statiques sont en place.

### **DÉMARRAGE**

Avant de mettre l'alimentation électrique sous tension pour mettre en marche votre spa, il est très important de bien comprendre la séquence des événements qui se déroulent lorsque le système est activé. Ainsi, vous pourrez correctement amorcer la pompe et éviter les dommages au système.

Mettez l'alimentation électrique en marche au panneau principal.

Suivez les directives du modèle que vous avez acheté pour mettre en marche la pompe de votre spa en réglage bas.



### PROCÉDURE - MISE EN ROUTE DU SPA

**1** Glisser la façade vers le haut;



**2** Sortir le tiroir;  
Mettre les galets de désinfectants dans  
le panier;

**3** Remettre le tiroir en place;  
Glisser le couvercle vers le bas;



### ATTENTION!



**PAS DE FLOTTEUR!  
PAS DE TRICHLORE!**

Le Trichlore est très corrosif  
pour la surface du spa - au-  
dessus et au-dessous de  
l'eau - et peut affecter les  
pompes et les jets.

*Lucite.SPA | EasyCare.*  
Visitez [plaskolite.com](http://plaskolite.com) pour plus d'informations.

## MISE AU POINT DE L'EAU DU SPA – APERÇU

---

### QUELQUES POINTS IMPORTANTS

La fiabilité et la longévité de l'équipement de fonctionnement de votre spa sont directement liées à la façon dont vous entretenez la qualité de l'eau !

Le volume restreint de l'eau dans votre spa est facilement affecté par des facteurs externes comme de l'huile, des lotions, la transpiration et les produits chimiques. Il est d'une importance absolue que vous prodiguez à votre spa tous les soins requis pour avoir une eau propre, sûre et bien équilibrée afin de prévenir les dommages prématurés et (ou) les pannes (dues à la corrosion/calcification) de l'équipement de fonctionnement. Il est essentiel de faire en sorte que votre spa profite de niveaux d'eau et d'agent assainissant optimaux. L'eau chaude négligée donne lieu à une propagation rapide des bactéries.

Le contenu en minéraux de l'eau du spa augmente suite à l'évaporation de l'eau, à cause des agents d'assainissement et autres produits chimiques. Si la concentration minérale, particulièrement celle du calcium, devient trop élevée, les minéraux s'accumuleront littéralement sur les parois, les tuyaux, les jets, le filtre et les éléments chauffants du spa.

Il est important que la teneur en pH soit vérifiée régulièrement et maintenue dans l'échelle recommandée dans le tableau de mise au point de l'eau de votre spa.

Il est également très important que l'alcalinité totale (TA) – qui décrit l'aptitude qu'à l'eau de résister aux changements du pH – soit maintenue dans l'échelle recommandée indiquée dans le tableau

Même si deux spas identiques sont placés pratiquement côte à côte, leurs exigences d'entretien seront différentes, en fonction de facteurs comme :

- Poids des baigneurs
- Fréquence d'usage/nombre de baigneurs
- Réactions chimiques corporelles différentes
- Soleil ou ombre
- Température

C'est pour ces raisons qu'il est important d'adopter de bonnes habitudes d'entretien du spa dès le départ et de suivre les procédures recommandées par le détaillant pour l'entretien de l'eau.

## CONSIGNES DE SÉCURITÉ EN MATIÈRE DE PRODUITS

---



### AVERTISSEMENT

- Évitez de mélanger les produits chimiques entre eux avant de les verser dans l'eau du spa.
- N'ajoutez à l'eau du spa qu'un seul produit chimique à la fois.
- Ajoutez toujours les produits chimiques à l'eau et non pas l'inverse.
- Les produits chimiques peuvent être corrosifs – manipulez-les avec soin et rangez-les dans un endroit frais et sombre.
- Évitez de fumer près des produits chimiques – la plupart d'entre eux sont inflammables.
- Nettoyez immédiatement tout produit chimique renversé.
- Gardez sous la main le numéro de téléphone d'un « CENTRE ANTIPOISON » en cas d'urgence.
- Gardez les produits chimiques hors de la portée des enfants.
- Portez des lunettes de sûreté et des gants lors de la manutention de produits chimiques.

### REPLISSAGE INITIAL ET ÉQUILIBRAGE DE L'EAU

**1** Assurez-vous que l'eau circule bien dans le spa.

**2** Ajoutez au besoin un agent séquestrant (contrôleur de taches et de tartre).

Permettez à l'eau de circuler pendant une heure avant d'ajouter quoi que ce soit d'autre à l'eau du spa.

**3** Ajoutez un agent de choc/oxydant.

**4** Ajoutez l'assainissement (brome ou chlore)

**Le niveau d'eau idéal se situe juste sous les appuie-têtes.**



**Il est important de vérifier qu'il y a toujours une (ou deux) cartouche(s) dans l'écumoire et que celle-ci soit bien vissée.**



## LEXIQUE

---

**AGENT ANTIMOUSSE** – élimine l'accumulation de mousse sur la surface de l'eau. Dans l'hypothèse la plus optimiste, cette solution est temporaire seulement, car un excès de mousse révèle une mauvaise mise au point de l'eau (habituellement, une haute teneur en résidus organiques et/ou une teneur en pH élevée).

**AGENTS SÉQUESTRANTS (CONTRÔLEURS DE TACHES ET DE TARTRE)** - préviennent que les métaux et minéraux dissous dans l'eau du spa attaquent la coquille du spa et protègent les composantes de l'équipement de fonctionnement.

**ALCALINITÉ TOTALE (TA)** – quantité de composés de carbonate, de bicarbonate et hydroxydes dans l'eau pour déterminer l'aptitude qu'à l'eau de résister aux changements de pH. Aussi appelée « capacité de tamponnage ».

**BROMAMINES** – celles-ci se forment lorsque le brome détruit toute matière organique porteuse d'azote. Au contraire des chloramines, les bromamines ne causent pas l'irritation des yeux, mais, si elles sont mal contrôlées, elles donnent lieu à une odeur désagréable.

**BROME EN DEUX PARTIES** – comporte une composante liquide ou en poudre ajoutée manuellement dans l'eau chaque semaine et une composante granulée ajoutée au quotidien ou lorsque le spa est utilisé.

**BROME EN UNE PARTIE** – également offert en granules ou en tablettes, il s'agit d'un autre type d'oxydant et d'agent biocide. Le brome est introduit dans l'eau du spa par l'entremise d'un brominateur. Le niveau de résidu de brome recommandé est de 3,0 à 5,0 mg/l.

**CHLORE** – le chlore, liquide, en granules ou en tablettes, est un oxydant et un agent biocide. Il est très efficace et agit rapidement. Le niveau de résidu de chlore recommandé est de 3,0 à 3,0 mg/l

**CHLORAMINES** – un composé qui est formé lorsque le chlore se combine avec l'azote ou l'ammoniac présent dans l'eau. Si elles sont mal contrôlées, les chloramines peuvent causer l'irritation des yeux et de la peau et se révèlent par une forte odeur de chlore.

**CHOC** – cette pratique consiste à ajouter un agent oxydant à l'eau du spa pour détruire l'ammoniac et les contaminants azotés et organiques (chloramines et bromamines).

**DURETÉ CALCIQUE** – la part « calcium » de l'alcalinité totale représente de 70 à 75 % de la dureté totale. La concentration de calcium détermine si l'eau est douce (trop peu de calcium) ou dure (trop de calcium).

**MATIÈRES TOTALES DISSOUTES (MTD)** – une mesure de la quantité totale de matière dissoute dans l'eau (calcium, carbonates, bicarbonates, magnésie, composés métalliques, etc.)

**mg/l** – abréviation de « milligrammes par litre », l'unité de mesure pour analyses chimiques indiquant les parties, selon la quantité par litre d'eau. Cette mesure est essentiellement identique à la mesure ppm, « parties par million ».

**NETTOYEUR DE CARTOUCHE-FILTRE** – élimine la graisse et nettoie les cartouches-filtre.

805 Boulevard Cristini – Lachute – (QC) – J8H 4N6 – Canada  
Tél : +1 450 937 4441 – email : [bewellcanadaspa@gmail.com](mailto:bewellcanadaspa@gmail.com)

**pH** – valeur logarithmique exprimant l'acidité relative ou l'alcalinité d'une substance (comme l'eau d'un spa) telle qu'indiquée par la concentration en ions hydrogènes. Le pH est exprimé sous forme de chiffre sur une échelle de 0 à 14 où 0 est l'état le plus acide, 1 à 7 est acide, 7 est neutre, 7 à 14 est alcalin et 14 le plus alcalin. L'échelle idéale pour l'eau de votre spa est de 7,4 à 7,6 mg/l.

**SOLUTION DE BAISSSE DU pH** – pour réduire le niveau de pH dans l'eau.

**SOLUTION DE HAUSSE DE L'ALCALINITÉ** – hausse l'alcalinité

**SOLUTION DE HAUSSE DU CALCIUM** – hausse le niveau de calcium.

**SOLUTION DE HAUSSE DU pH** – pour hausser le niveau de pH dans l'eau.

**TROUSSE D'ANALYSE** – cette trousse est utilisée pour vérifier les résidus chimiques et exigences de l'eau. La trousse peut être sous forme de bandelettes tournesol ou de gouttes liquides.

#### GLOSSAIRE DES PRINCIPAUX TERMES LIÉS À L'ENTRETIEN DE L'EAU

<b>AGENT D'ASSAINISSEMENT (mg/l)</b>	<b>MIN</b>	<b>IDEAL</b>	<b>MAX</b>
Brome	2.0	6.0 - 10.0	10.0
<b>PRODUITS CHIMIQUES</b>			
PH	7.2	7.4 - 7.6	7.8
Alcalinité totale (TA)	80	80 - 120	180
Dureté calcique	150	200 -400	500 -1000

SOMMAIRE DE MISE AU POINT DE L'EAU DE VOTRE SPA\*\*

*Le National Spa & Pool Institute recommande ces niveaux pour les spas à domicile.*

## ACCESSOIRES DE CONTROLE

---

### Jets VENTURI

Les spas Be Well de la série Original sont tous équipés d'un (1) ou plusieurs jets VENTURI.

- Ces jets de réglages vous permettront de contrôler le débit d'eau ou d'air délivré par vos buses.
- Les massages toniques prodigués par les jets venturi permettent une décontraction rapide et durable des muscles

### Vanne déviatrice

Les spas Be Well de la série Original sont équipés d'une vanne 3 voies (sauf modèles O364, O354) pouvant contrôler de 1 siège jusqu'à 7 sièges. La vanne trois (3) voies va permettre de partager vos jets dans chaque siège. Inverser le débit d'eau est possible grave à la vanne déviatrice installée dans votre spa.

### Contrôle cascade

La manette a une position ON et OFF. Quand vous tournez la manette sur ON, la cascade se met à fonctionner.

### Contrôle Jet Vulcano

Les spas Be Well équipés d'un jet Vulcano est contrôlé par la vanne 3 voies. La vanne déviatrice permet d'activer ou non le jet Vulcano.

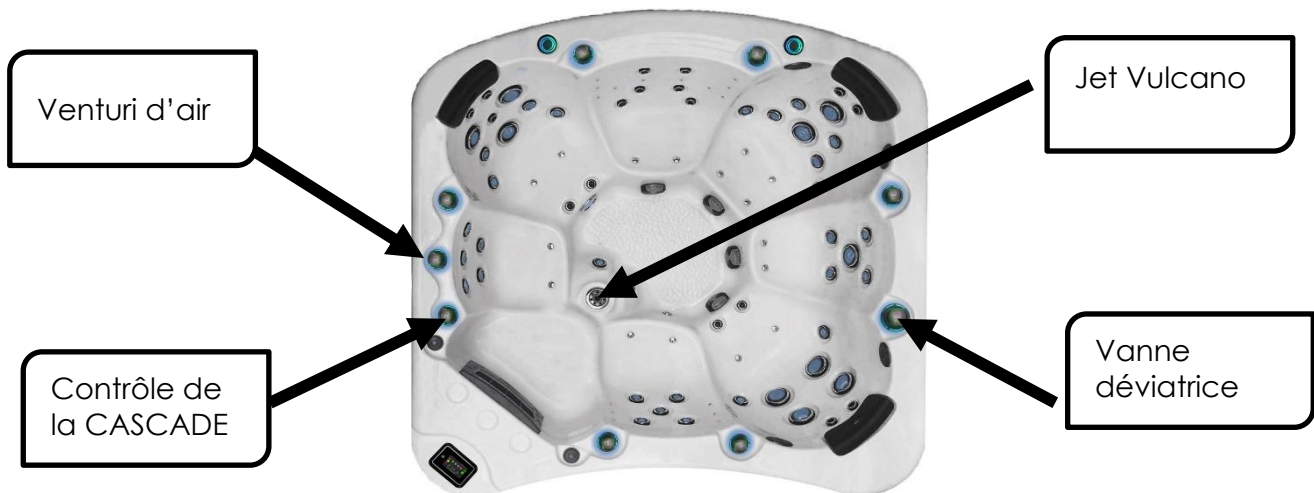

## DÉPANNAGE – MISE AU POINT DE L'EAU

Problème	Causes possibles	Solutions
<b>Eau trouble</b>	Filtres sales Particules microscopiques trop petites pour filtrer  Eau trop ancienne	Nettoyer les filtres. Testez et réglez tous les éléments d'équilibrage de l'eau et ajoutez un agent floconneux pour causer que les particules se rassemblent pour pouvoir être filtrées. Videz le spa et remplissez-le de nouveau.
<b>Eau malodorante</b>	Présence excessive de matières organiques dans l'eau	Choquez l'eau du spa avec un désinfectant et ajustez le pH. Si le problème persiste, videz, nettoyez et remplissez le spa.
<b>Eau teintées</b>	Cuivre, fer ou autres métaux dissous provenant de la source d'eau ou de l'équipement	Ajoutez un algicide
<b>Formation d'algues</b>	Niveau de pH trop élevé Niveau de désinfectant insuffisant	Choquez l'eau du spa avec un désinfectant et ajustez le pH. Choquez l'eau du spa avec un désinfectant et maintenez le niveau de désinfectant.
<b>Irritation / Rougeur de la peau ou des yeux</b>	Niveau de pH trop faible	Ajouter un élévateur de pH jusqu'à que le niveau se situe entre 7,2 – 7,6.
<b>Excès de mousse</b>	Accumulation d'huiles corporelles ou de cosmétiques	Si vous ne voyez pas de ligne d'eau, vous pouvez utiliser un agent antimoussant pour séparer les contaminants, et ensuite utiliser un agent clarificateur pour en aider le filtrage. Si une ligne d'eau est présente, le spa pourrait avoir à être vidé et nettoyé. Dans les deux cas, le filtre doit être nettoyé à fond en trempant toute une nuit dans un agent javellisant. Vous pourrez éviter ce problème à l'avenir en utilisant une éponge d'absorption des huiles.
<b>Accumulation organique / moisissure autour du spa</b>	Accumulation d'huile et de poussière	Essuyer l'écume avec un chiffon propre. Au besoin videz le spa, utilisez un produit de nettoyage pour surface de spa afin d'enlever l'écume et remplissez à nouveau le spa.
<b>Corrosion/Débris solide ou dépôt blanc</b>	Dureté calcique basse et (ou) alcalinité totale basse	Testez la dureté calcique et, au besoin, haussez-la avec du chlorure de calcium
<b>Eau décolorée (eau claire v. trouble)</b>	Présence de métaux dans l'eau (fer, cuivre, etc.)	Traitez l'eau avec un agent chélateur ou un agent séquestrant
<b>pH instable</b>	Niveau bas d'alcalinité totale	Testez le niveau d'alcalinité totale et, au besoin, haussez le avec du bicarbonate de sodium
<b>pH résistant au changement</b>	Niveau élevé d'alcalinité totale	Testez le niveau d'alcalinité totale et, au besoin, haussez le avec du bisulfate de sodium ou de l'acide muriatique

## ENTRETIEN RÉGULIER DU SPA

---

Conseil : vérifier auprès de votre assureur que votre spa est un bien assurable.

### CONSULTEZ LES CONSIGNES DE SÉCURITÉ EN MATIÈRE DE PRODUITS CHIMIQUES

#### CHAQUE JOUR OU AU MOINS 3 FOIS PAR SEMAINE

- 1 Analysez l'eau et au besoin, ajoutez les produits nécessaires.
- 2 Assurez le maintien d'un bon niveau d'eau (juste au-dessous des appuie-têtes).

#### CHAQUE SEMAINE

- 1 Analysez la teneur en pH et l'alcalinité. Ajustez-les au besoin.
- 2 Faites le plein du distributeur de produits chimiques.
- 3 Ajoutez l'agent séquestrant si nécessaire (**contrôleur de taches et de tartre**).
- 4 Retirez la cartouche-filtre, rincez-la avec le tuyau d'arrosage et remettez-la en place.
- 5 Ajoutez l'agent de choc/agent oxydant.

#### MENSUELLEMENT

Faites tremper la cartouche-filtre dans une solution de nettoyage pour filtres. Rincez à fond et si possible, laissez sécher le filtre avant de le remettre en place. Nous recommandons l'achat d'un deuxième filtre afin d'en avoir un prêt à installer pendant que vous nettoyez l'autre.

#### TRIMESTRIELLEMENT

Videz le spa au moins une fois par trimestre et nettoyez sa coquille en acrylique avec un agent nettoyant non abrasif conçu spécialement pour les surfaces en acrylique.

#### CHANGEMENT DE L'EAU DE VOTRE SPA

Le spa doit être vidé à chaque période de 8 à 12 semaines, selon sa taille et sa fréquence d'utilisation. Si votre spa est utilisé au quotidien ou par un grand nombre de baigneurs, l'eau doit en être vidée plus souvent. Une bonne façon de déterminer la durée qui doit s'écouler entre chaque vidange est de diviser le volume d'eau (en litres) dans votre spa par 13,5 et de diviser ce résultat par le nombre moyen de baigneurs chaque jour.

#### COUVERTURE

Quand le spa n'est pas utilisé, il doit être recouvert de sa couverture qui doit être verrouillée, ceci afin de rendre le spa sécuritaire et de garder la chaleur de l'eau.



## PROCÉDURE DE FERMETURE

---

Si vous avez choisi de ne pas utiliser votre spa durant l'hiver, vous devez continuer à l'entretenir jusqu'au moment de la fermeture. Maintenir l'eau propre plus longtemps permet de minimiser l'accumulation de saletés et la formation de bactéries et, par conséquent, éviter ainsi tout risque de contamination possible.

Afin de protéger l'équipement contre le gel et de maintenir l'eau claire, n'arrêtez jamais le système de filtration avant de fermer le spa.

### Marche à suivre

1. Tout d'abord, actionnez les pompes et verser 2 tasses d'eau de javel dans le spa. Faire fonctionner les pompes durant 1 heure (les faire repartir quand elles s'éteignent).
2. Débrancher le courant du spa
3. Vidangez le spa selon l'une des méthodes suivantes : Par gravité, à l'aide du tuyau de drainage ou avec une pompe submersible.
4. Retirez-la ou les cartouche(s) de l'écumoire et rincez-les à l'eau claire. Faites-les tremper dans le produit nettoyant. Rincez-les et laissez-les sécher à l'air libre.
5. Remisez-les pour l'hiver. Si elles ne sont plus bonnes, veuillez prendre les informations sur la cartouche, tel que la dimension, et les prendre en photos avant de les jeter.
6. Enlevez tous les jets ajustables.
7. Laissez les appuie-têtes en place. Nettoyez la coquille à l'aide d'un nettoyant pour acrylique.
8. Assurez-vous que les valves guillotines de chaque côté de l'élément chauffant et au-devant des pompes sont ouvertes.

Si vous avez un système In.Clear dans le spa allez voir la section nettoyage dans la notice du In Clear.

**Drainage de la tuyauterie** Vous devez utiliser un aspirateur ou un souffleur pour effectuer la fermeture correctement. Soufflez dans tous les tuyaux pour bien vidanger les jets. Vous devez le faire au moins 2 fois pour chaque tuyau. Aspirez l'eau résiduelle au fond du spa à l'aide de l'aspirateur.

**Valves de chutes d'eau et jets de cou** Dévissez les valves on/off et enlever les o-rings et le pivot. Soufflez dans les valves à l'aide du cône de la soufflerie jusqu'à ce que toute l'eau soit sortie des chutes et des jets de cou. Réinstallez les o-rings, en prenant le soin de les lubrifier. Refermez la valve. Aspirez l'eau résiduelle au fond du spa à l'aide de l'aspirateur. Aspirez le drain de vidange du spa pendant environ 1 ou 2 minutes. Aspirez chacun des corps de jets au moins 2 fois à l'aide de l'aspirateur. Aspirez les orifices de l'écumoire et des drains de fond. Ne pas oublier de remettre les panneaux de jupe en place et de bien les visser.

Fermez le disjoncteur à l'extérieur (GFCI ou DCI) et à l'intérieur de la maison (panneau électrique). Asséchez la coque. Versez de l'antigel non toxique dans chacun des trous de l'écumoire jusqu'à ce que l'antigel sorte par les drains à l'intérieur du spa. Ajouter 1/2 tasse d'antigel non toxique dans chacun des jets. Nettoyez le couvercle du spa à l'aide du nettoyant à couverture et faites-le sécher. Placez le couvercle sur le dessus du spa. Vous pouvez recouvrir le spa d'une toile en polyéthylène et assurez-vous que tout est bien attaché pour affronter l'hiver. Laissez une espace entre la toile et la jupe du spa pour éviter une accumulation d'humidité.

# CLAVIER IN. K1000

Liens WEB : <https://geckokeypads-fr.squarespace.com> (choisir IN.K1000)

## Fonctions du in.k1000



### Activer le clavier

Touchez l'écran pour réactiver le clavier. 3 minutes après que la dernière activité tactile, l'écran s'éteint.

Puis suivez les instructions à l'écran pour accéder à l'écran principal.

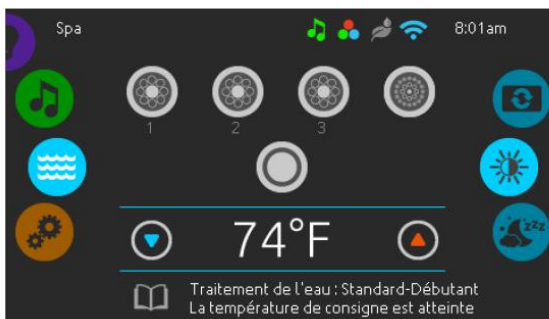

### Écran principal

L'écran principal vous donne accès aux accessoires et à la température de l'eau. Les messages d'erreurs ou d'entretiens seront affichés au bas de l'écran.

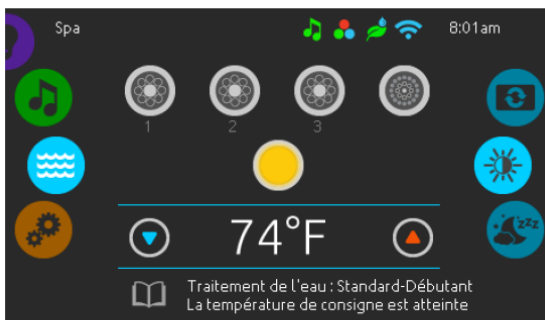

## Démarrer ou arrêter des accessoires

Pour démarrer ou arrêter un équipement (pompes, soufflerie, lumière), appuyer sur l'icône qui y est associé. Les icônes s'animent lorsque l'équipement est activé ou restent statiques lorsque l'équipement est éteint.

Les icônes sur l'écran reflètent la vitesse ou l'état des équipements en cours d'utilisation dans votre spa. Lorsqu'un équipement offre plus d'une vitesse, appuyez sur la l'icône jusqu'à ce que vous atteigniez la vitesse désirée.

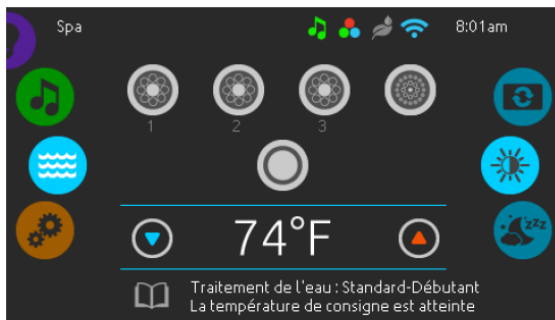

## Notifications

Les icônes de notification situées dans le coin supérieur droit de l'écran indiquent le statut des accessoires à valeur ajoutée connectés au système du spa.

### Les icônes de notification

#### in.touch:

- Indique que le module in.touch est détecté et connecté à un réseau Wi-Fi.
- Une croix rouge indique que le module in.touch est détecté mais n'est pas connecté à un réseau WiFi.
- L'icône animé, indique la recherche d'un réseau Wi-Fi.

Pour plus d'information à propos du in.touch, référez-vous à la section Wi-Fi.

#### in.clear:

- L'icône est verte lorsque le in.clear génère du brome.
- L'icône est grise lorsque le in.clear ne génère pas de brome.
- Une croix rouge indique que le in.clear est éteint.

Pour plus d'informations à propos du in.clear, référez-vous à la section fonctionnement du in.clear.

#### in.stream 2:

- L'icône est verte lorsque le in.stream 2 est connecté.
- Une croix rouge indique que le in.stream 2 est éteint.

Pour plus d'informations sur le système in.stream 2, référez-vous à la section fonctionnement du in.stream 2.

#### in.mix:

- Indique qu'un système in.mix est détecté.
- Pour plus d'informations sur le système in.mix, référez-vous à la section fonctionnement du in.mix.

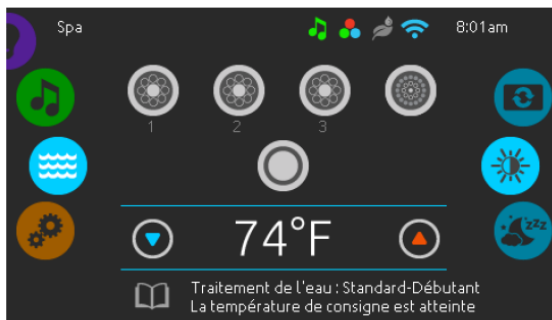

## Régulation de la température

La température au bas de l'écran indique la température réelle de l'eau. Utilisez les icônes Haut/Bas pour régler à la température désirée. La valeur désirée est affichée en bleu. Après trois secondes sans modification de la valeur de température, la température de l'eau courante s'affiche de nouveau.

Lorsque la valeur désirée est inférieure à la température réelle, le refroidissement jusqu'à xx.x est affiché en-dessous. Lorsque la valeur désirée est supérieure à la température réelle, le chauffage jusqu'à xx.x est indiqué sous la valeur. Il y a normalement un court délai avant que le chauffage ne commence, et c'est durant ce délai que le message « *chauffage en attente* » est indiqué sous la valeur.

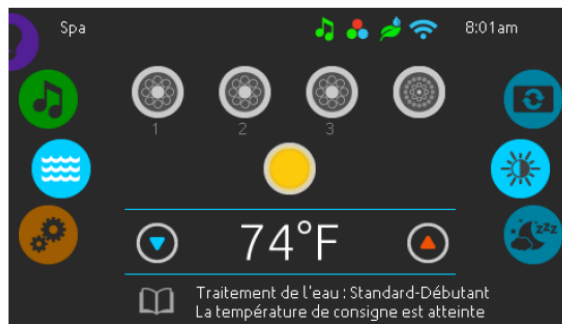

## Menu du spa

De la page d'accueil, le carrousel de sélection donne accès aux modes:

- *in.clear* (si installé)
- *in.stream 2* (si installé)
- *in.mix* (si installé)
- *menu du spa*
- *réglages*

Pour sélectionner un de ces modes, faites tourner le carrousel gauche vers le haut ou vers le bas jusqu'à ce que l'icône du mode souhaité s'allume au milieu de l'écran.

Faites tourner le carrousel droit vers le haut ou vers le bas pour accéder aux fonctions, affichage de l'écran et contraste de l'écran.

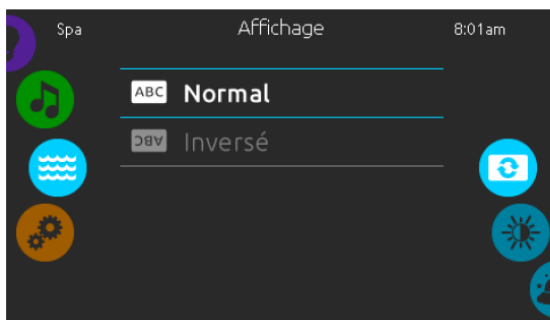

## Affichage

Utiliser cette page pour changer l'orientation de l'affichage.

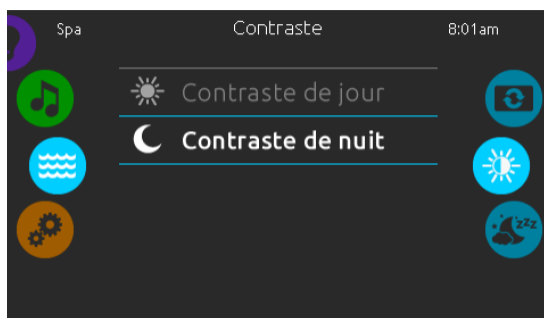

## Contraste

Utiliser cette page pour modifier le contraste de l'affichage.

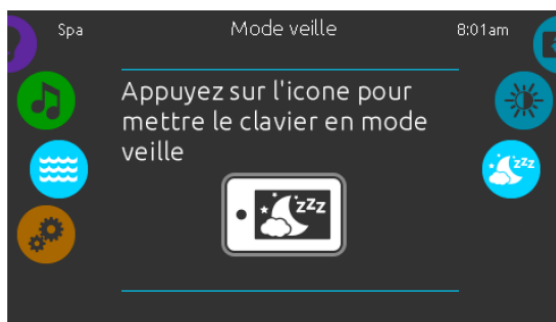

## Mode veille

Appuyez sur l'icône pour aller directement en mode veille. En mode veille, si de l'eau est éclaboussée par inadvertance sur le clavier, il sera impossible de démarrer ou arrêter une pompe ou un accessoire.



## Réglages

Depuis la page Réglages vous pouvez accéder aux paramètres des fonctions suivantes:

- *Traitement de l'eau*
- *Entretiens*
- *Date et heure*
- *Clavier*
- *Config. Électrique*
- *Wifi*
- *Divers*
- *À propos*

Pour choisir l'une des fonctions, faites tourner le carrousel droit vers le haut ou vers le bas jusqu'à ce que l'icône de la fonction désirée s'allume au milieu de l'écran.



## Traitement de l'eau

La page Traitement de l'eau vous aide à configurer vos paramètres de filtration et de chauffage. Choisissez l'option *Absent*, *Standard-Débutant*, *Économie d'énergie*, *Super économie*, et *Fin de semaine*, selon vos besoins. Un crochet vert s'affiche sur l'icône sélectionnée pour confirmer.

En mode Économie, la valeur désirée est réduite de 20 °F\*, ce qui signifie que le système de chauffage ne démarrera pas sauf si la température descend de 20 °F\* sous la température à laquelle le spa est réglé.

Lorsque vous choisissez un autre mode de traitement de l'eau, une fenêtre s'affichera. On vous demandera de confirmer l'action pour prévenir une sélection involontaire, qui pourrait modifier la configuration de votre spa

L'horaire de filtration présenté à l'écran s'applique à la pompe de filtration principale, probablement la pompe 1. Si votre spa utilise une pompe de circulation configurée pour fonctionner 24 heures par jour, l'écran indique les réglages d'épuration plutôt que de filtration. Les cycles d'épuration sont préprogrammés pour un nombre défini de minutes, par conséquent, la durée est définie comme non disponible à l'écran; l'heure de début peut être modifiée.

\* Valeur par défaut

### Modes de traitement de l'eau



#### Absent

Dans ce mode, le spa est toujours en mode Économie. La valeur désirée est réduite de 20 °F



#### Standard-Débutant

Le spa ne passe jamais en mode Économie et filtre selon la configuration logicielle du contrôleur de spa.



#### Économie

Le spa est en mode économie durant les heures de pointe de la journée et revient en mode normal le week-end.



#### Super économie

Le spa est toujours en mode économie durant les heures de pointe, tous les jours de la semaine.



#### Fin de semaine

Le spa est en mode économie, du lundi au vendredi, et fonctionne normalement durant la fin de semaine.

## modifier un horaire de traitement de l'eau



### traitement de l'eau

Pour modifier une option de traitement de l'eau, touchez l'icône de crayon à l'extrémité droite du traitement pour afficher le menu de traitement de l'eau sélectionné.



### économie

Appuyez sur l'onglet Économie pour changer le réglage économie. Vous pouvez ajouter un horaire économie en touchant la ligne orangée "Ajouter Économie".

Pour supprimer un horaire, appuyez sur l'icône de poubelle à l'extrémité droite de la ligne de cet horaire.

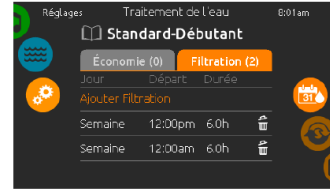

### cycles de filtration

Appuyez sur l'onglet Filtration pour les réglages de filtration (ou les horaires). Vous pouvez ajouter un horaire filtration en touchant la ligne orangée "Ajouter Filtration".

Pour supprimer un horaire, appuyez sur l'icône de poubelle à l'extrémité droite de la ligne de cet horaire.

*En mode Économie, la valeur de consigne est réduite de 20 °F, ce qui signifie que le système de chauffage ne démarrera pas sauf si la température descend de 20 °F sous la température à laquelle le spa est réglé.*

*L'horaire de filtration présenté à l'écran s'applique à la pompe de filtration principale, probablement la pompe 1. Si votre spa utilise une pompe de circulation configurée pour fonctionner 24 heures par jour, l'écran indique les réglages d'épuration plutôt que de filtration. Les cycles d'épuration sont préprogrammés pour un nombre défini de minutes, par conséquent, la durée est définie comme non disponible à l'écran; l'heure de début peut être modifiée.*



Vous pouvez modifier un horaire programmé en le sélectionnant et en ajustant son horaire.

De nombreuses possibilités vous sont offertes pour l'horaire (lundi à vendredi, fin de semaine, tous les jours, ou journées individuelles).

Les horaires se répéteront chaque semaine. L'heure et la durée sont définies par incréments de 30 minutes.



Lorsque vous avez réglé l'horaire, appuyez sur l'icône "Confirmer". Si vous ne désirez pas faire de changements, appuyez sur l'icône "Annuler" ou le bouton calendrier.



### purges

Appuyez sur l'onglet Purge pour changer le réglage des purges. Vous pouvez ajouter un horaire purge en touchant la ligne orangée "Ajouter Purge".

Pour supprimer un horaire, appuyez sur l'icône de poubelle à l'extrémité droite de la ligne de cet horaire.



Vous pouvez modifier un horaire programmé en le sélectionnant et en ajustant son horaire. De nombreuses possibilités vous sont offertes pour l'horaire (lundi à vendredi, fin de semaine, tous les jours, ou journées individuelles).

Les horaires se répéteront chaque semaine. L'heure et la durée sont définies par incréments de 30 minutes.

Lorsque vous avez réglé l'horaire, appuyez sur l'icône "Confirmer". Si vous ne désirez pas faire de changements, appuyez sur l'icône "Annuler" ou le bouton calendrier.



## Modifier les horaires

Pour modifier une option de traitement de l'eau, appuyez sur l'icône de crayon à l'extrémité droite du traitement pour afficher le menu de traitement de l'eau sélectionné.

Appuyez sur l'onglet Économie pour changer le réglage économie et l'onglet cycle de filtration pour les réglages de filtration (ou les horaires). Vous pouvez ajouter un horaire économie ou filtration en touchant la ligne orangée "Ajouter filtration" ou "Ajouter économie".



Pour supprimer un horaire, appuyez sur l'icône de poubelle à l'extrémité droite de la ligne de cet horaire. Vous pouvez modifier un horaire programmé en le sélectionnant et en ajustant son horaire.

De nombreuses possibilités vous sont offertes pour l'horaire (lundi à vendredi, fin de semaine, tous les jours, ou journées individuelles). Les horaires se répéteront chaque semaine. L'heure et la durée sont définies par incréments de 30 minutes. Lorsque vous avez réglé l'horaire, appuyez sur "Confirmer". Si vous ne voulez pas garder les changements, appuyez sur "Annuler" ou utiliser le bouton calendrier pour retourner au menu. Assurez-vous d'avoir sélectionné l'option de traitement de l'eau désirée dans le menu principal Traitement de l'eau.

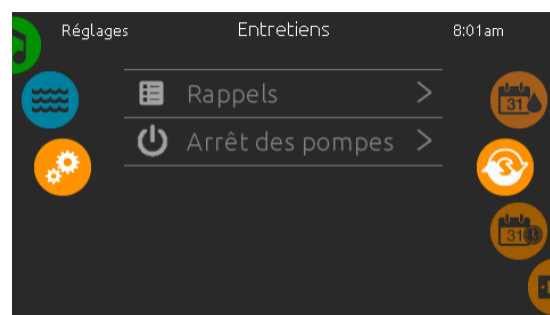

## Entretiens

De la page entretiens, le carrousel de sélection donne accès à la fonction :

- Rappels
- Arrêt des pompes

Appuyez sur la ligne du paramètre d'affichage que vous désirez sélectionner.



## Rappels

Le clavier in.k1000 vous donnera des rappels sur l'entretien que nécessite votre spa, comme le rinçage ou le nettoyage du filtre. Chacune des tâches a sa propre durée, basée sur une utilisation normale.

Le menu des rappels vous permet de vérifier le temps restant avant qu'un entretien soit nécessaire, et de réinitialiser le temps une fois que la tâche a été complétée.

Pour réinitialiser une tâche, sélectionnez-la en appuyant sur la flèche courbée, et confirmez lorsque vous êtes invité à le faire. Une fois confirmée, la tâche se réinitialisera.

Vous pouvez également utiliser l'option Réinitialiser les rappels pour réinitialiser tous les rappels.



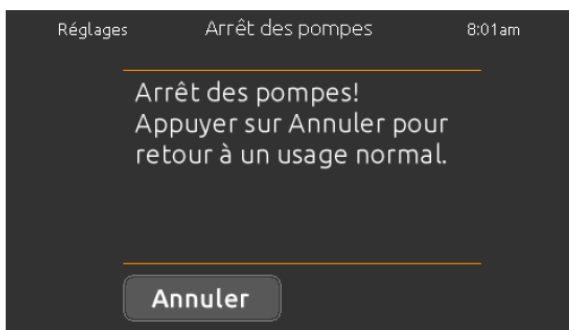

## Arrêt des pompes

Le mode "arrêt des pompes" vous permet de faire tout entretien nécessaire sur votre spa. Les pompes s'arrêteront durant 30 minutes et repartiront automatiquement par la suite.

Votre page normale réapparaîtra une fois les pompes reparties.

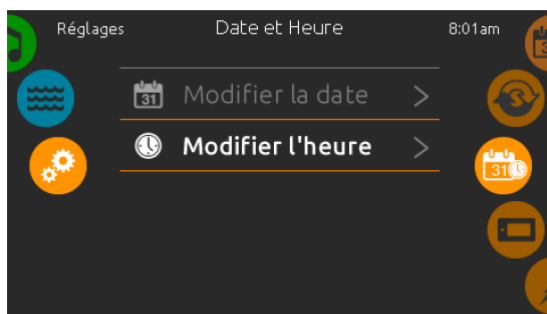

## Date et heure

Pour modifier les paramètres de la fonction date et heure, faites tourner le carrousel droit vers le haut ou vers le bas jusqu'à ce que l'icône Date et Heure s'allume au milieu de l'écran.

Appuyez simplement sur la fonction que vous désirez modifier.



## Régler la date

Dans cette section, vous pouvez ajuster l'année, le mois et le jour.

Glissez simplement vers le haut ou le bas la colonne que vous souhaitez modifier et sélectionnez la valeur désirée. Lorsque vous avez terminé, appuyez sur l'icône Date et Heure située à droite de l'écran.

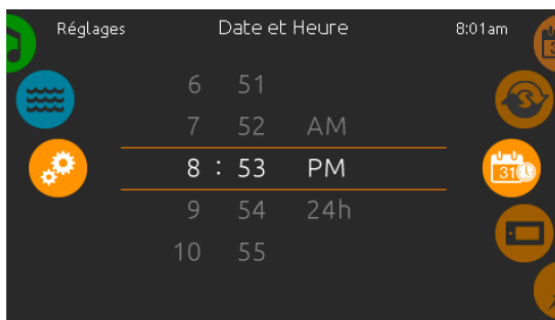

## Régler l'heure

Dans cette section vous pouvez changer l'heure les minutes et le format de l'heure.

Glissez simplement la colonne que vous voulez changer vers le haut ou le bas et sélectionnez la valeur désirée. Lorsque terminé, appuyez sur l'icône date et heure à droite de l'écran.

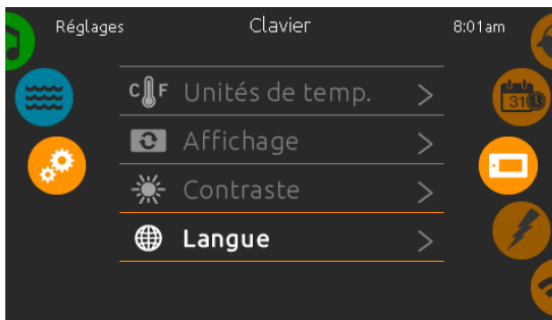

## Réglages du clavier

Dans la page clavier, vous avez accès à ce qui suit :

- Unités de température
- Orientation de l'affichage
- Contraste de l'écran
- Langue d'affichage
- Verrouiller/déverrouiller le spa (optionnel)
- Couleur du clavier (optionnel)

Pour sélectionner une option, faites glisser la roue de droite jusqu'à ce que l'icône désirée apparaisse au centre, ou appuyez sur la touche Menu.

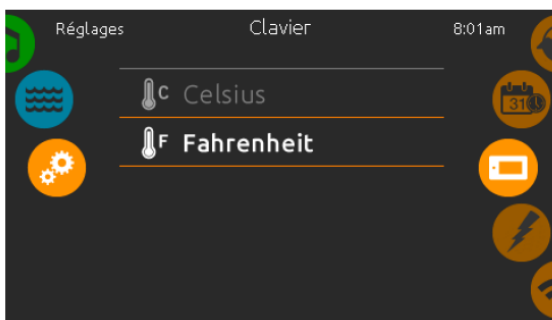

## Unités de température

Pour afficher la température de l'eau en degrés °F ou °C, appuyez simplement sur l'unité que vous désirez utiliser.

Confirmez votre choix en appuyant sur l'icône clavier.

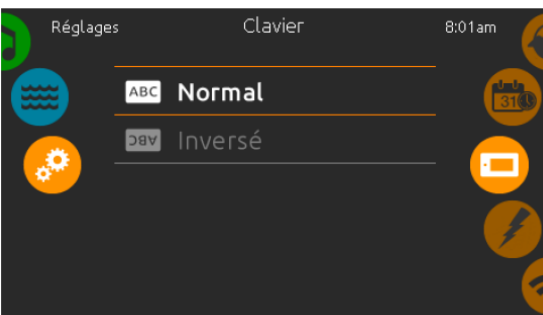

## Orientation de l'affichage

Pour choisir ou modifier l'orientation d'affichage à l'écran, appuyez simplement sur l'orientation que vous désirez utiliser.

Confirmez votre choix en appuyant sur l'icône clavier.

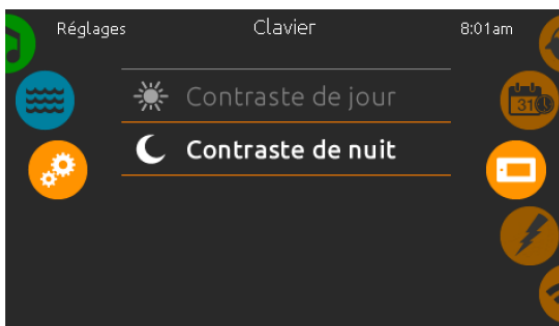

## Contraste de l'écran

Pour choisir ou modifier le contraste de l'écran, appuyez simplement sur le contraste que vous désirez utiliser.

Confirmez votre choix en touchant l'icône clavier.

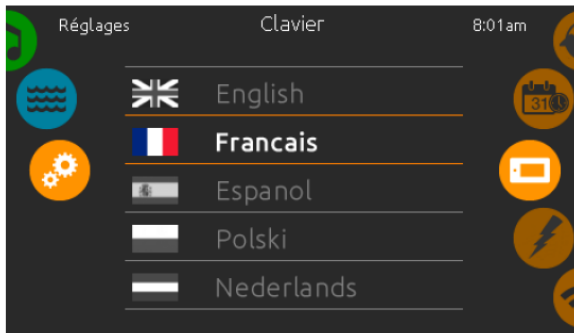

### Langue d'affichage

Pour choisir ou modifier la langue d'affichage de l'écran, appuyez simplement sur la langue que vous désirez utiliser.

Confirmez votre choix en appuyant sur l'icône clavier.



### Verrouiller/déverrouiller le spa (optionnel)

Lorsque vous activez cette option, l'utilisateur peut partiellement, ou complètement verrouiller le clavier. Lorsque vous désirez verrouiller le clavier, on vous demandera de choisir un code à 4 chiffres. Le même code vous sera demandé pour déverrouiller le clavier. À chaque fois que vous désirez verrouiller le clavier, nous vous demanderons à nouveau de choisir un code à 4 chiffres.

Le clavier peut être déverrouillé avec le code universel (3732) ou en le réinitialisant.

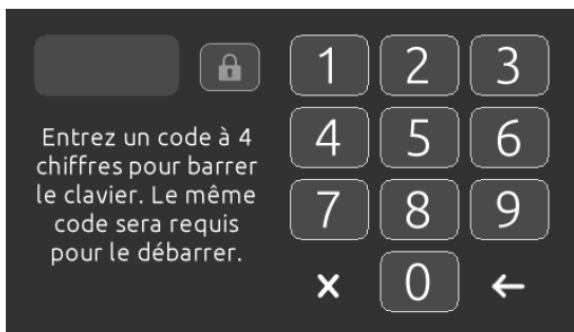

Lorsque le verrouillage complet est sélectionné, toutes les fonctions sont verrouillées.

Lorsque le verrouillage partiel est sélectionné, vous pouvez seulement activer les accessoires. Les réglages ne peuvent être changés en mode verrouillage partiel.



### Couleur du clavier (optionnel)

Si cette option est disponible (selon la configuration du spa), la couleur du contour du clavier du spa peut être changée. 8 couleurs prédéfinies sont disponibles.

Si le in.mix est installé, la couleur du contour du clavier peut aussi être associée à une zone in.mix.



## Wi-Fi (in.touch)

Cette page vous permet de connecter votre module in.touch à un réseau sans-fil ou de changer votre module in.touch de réseau.

Pour connaître les autres méthodes de connexion pour votre module in.touch à un réseau sans-fil référez-vous au techbook du in.touch.

Après quelques secondes les différents réseaux visibles par le module in.touch s'afficheront dans la fenêtre avec la force de chaque signal.

Glissez la liste vers le haut ou le bas pour sélectionner votre réseau. Si le réseau Wi-Fi est protégé par un mot de passe, celui-ci vous sera demandé.

Sinon le module in.touch effectuera la connexion directement au menu Wi-Fi que vous avez sélectionné.

Lorsque le module in.touch est connecté à un réseau WiFi, un crochet vert apparaît dans le menu Wi-Fi et le nom du réseau est affiché dans le menu Réglages.

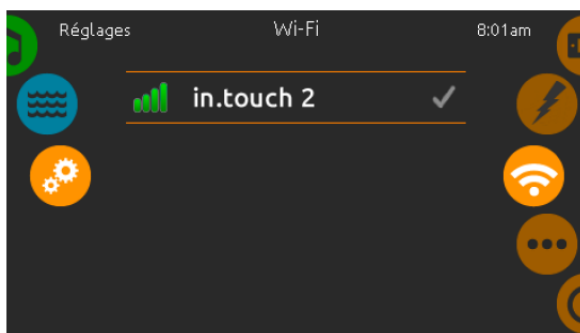
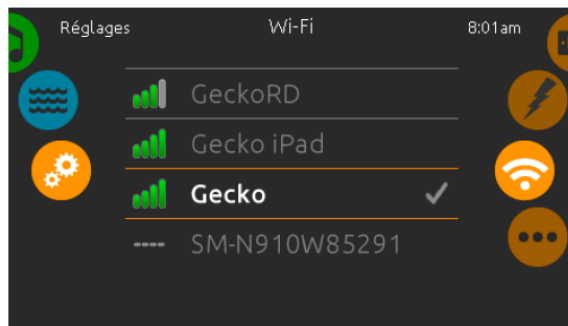

## Wi-Fi (in.touch 2)

Lorsqu'un in.touch2 est détecté, ce réseau apparaît.

# mode audio

(disponible uniquement si le système détecte une station audio in.stream 2 connectée)

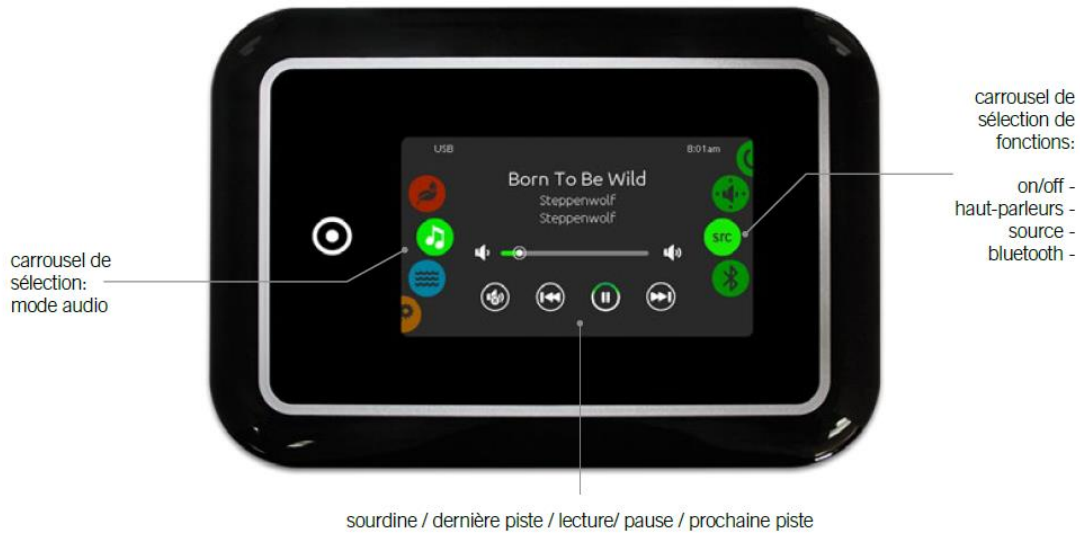

Pour sélectionner le mode audio, faites tourner le carrousel gauche vers le haut ou vers le bas jusqu'à ce que l'icône du mode audio s'allume au milieu de l'écran.

Dans ce mode, vous pouvez accéder aux paramètres des fonctions suivantes:

- on/off
- réglage des haut-parleurs
- sélecteur de sources audio
- déconnexion bluetooth

Pour choisir l'une des fonctions, faites tourner le carrousel droit vers le haut ou vers le bas jusqu'à ce que l'icône de la fonction désirée s'allume au milieu de l'écran

## on/off

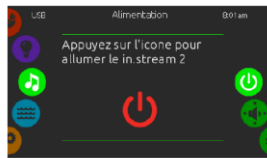

### allumer in.stream 2 (icône rouge)

Appuyer sur l'icône audio au centre de l'écran pour allumer l'in.stream 2.

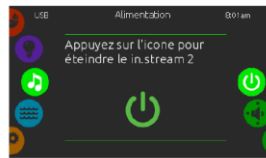

### éteindre in.stream 2 (icône vert)

Appuyer de nouveau sur l'icône audio au centre de l'écran pour éteindre l'in.stream 2.

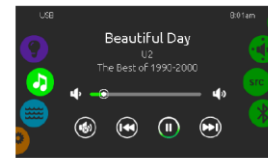

### écran principal

Appuyez sur « play/pause » pour jouer ou mettre en pause la lecture d'une pièce audio.

Faites glisser le curseur du volume pour l'ajuster ou appuyez sur le bouton muet pour couper ou revenir à la musique.

Faites jouer la dernière pièce, ou la prochaine, en appuyant sur les touches de changements de piste.

## réglage des haut-parleurs



### Changer le réglage des haut-parleurs

Faites glisser la roue de droite jusqu'à ce que l'icône de calibration des haut-parleurs soit au centre et en surbrillance.

Vous pouvez ajuster :

- La balance
- Le fondus sonore
- Les extrêmes graves

Faites glisser les curseurs pour changer les réglages des haut-parleurs au niveau que vous désirez.

Fondus sonore et extrêmes graves apparaîtront à l'écran seulement si les haut-parleurs correspondants sont installés sur le in.stream 2.

## déconnexion Bluetooth

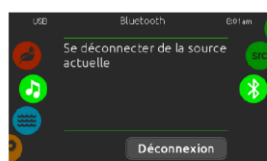

Si un dispositif possédant la technologie Bluetooth est connecté au in.stream 2, vous pouvez le déconnecter en appuyant sur le bouton Déconnexion au bas de l'écran.

Ceci évitera également que le in.stream 2 se reconnecte automatiquement à cet appareil jusqu'à ce qu'une connexion soit rétablie à partir de l'appareil en question.

# Streaming Bluetooth



Tout ce qu'il faut savoir sur la fonction Bluetooth de la station audio in.stream 2

## 1- Portée du Bluetooth

La portée du module Bluetooth installé dans l'in.stream 2 est d'environ 10 mètres mais la portée réelle dépend des conditions géographiques, atmosphériques et urbaines. Tout obstacle, tel l'isolation sous la jupe d'un spa, un mur ou une masse d'eau, risque d'en réduire la portée. Il est donc important de ne pas être trop éloigné de la station lorsqu'on désire établir une connexion.

Afin de maximiser la portée du Bluetooth, l'in.stream 2 devrait être installé face à un espace dégagé de façon à ce qu'il ait une ligne de réception libre de tout obstacle avec l'appareil utilisé pour la diffusion de la musique.

## 2- Se connecter à la station audio

La connexion Bluetooth s'effectue en deux étapes. Il faut d'abord appairer la station audio avec l'appareil Bluetooth que l'on souhaite utiliser avant de pouvoir les connecter.

Lorsqu'on désire appairer ou connecter un appareil Bluetooth avec la station audio in.stream 2, celle-ci doit être allumée et ne pas être connectée à un autre appareil doté de la technologie Bluetooth car il n'est pas possible d'interrompre une connexion active en tentant d'en établir une nouvelle.

## 3- Appariement

Pour s'appairer avec l'in.stream 2, il suffit d'accéder aux réglages Bluetooth de l'appareil que l'on désire appairer. En ouvrant la page de réglages du Bluetooth, certains appareils rechercheront automatiquement les appareils disponibles à proximité alors qu'il sera nécessaire d'activer une fonction "recherche" sur d'autres.

En sélectionnant l'appareil nommé "in.stream 2" dans la liste des appareils trouvés, le processus d'appariement débutera et un mot de passe sera demandé. Entrer le mot de passe "5555" permettra de compléter l'appariement et l'appareil se connectera avec l'in.stream 2.

Une fois que l'appariement est complété, il sera possible de reprendre la connexion manuellement ou automatiquement après que celle-ci ait été interrompue sans qu'il soit nécessaire de rechercher à nouveau la station audio, et ce tant que l'appariement entre les deux appareils ne sera pas supprimé.

La station audio in.stream 2 peut être appairée avec un total de huit appareils différents mais elle ne peut être connectée qu'avec un seul appareil à la fois. Si l'on tente d'appairer plus de huit appareils, l'appareil ayant la plus ancienne date de dernière connexion sera automatiquement supprimé de la liste des équipements appairés de la station audio pour faire place au nouvel appariement.

## 4- Connexion

Pour connecter manuellement un appareil à la station audio, il suffit d'accéder à la page de réglages Bluetooth de l'appareil que l'on désire connecter et d'y sélectionner la station audio « in.stream 2 » dans la liste des équipements appariés. Il faut cependant noter que les équipements appariés sont habituellement toujours listés dans les paramètres Bluetooth, même s'ils ne sont pas disponibles pour une connexion. Il est donc important de s'assurer que la station audio in.stream 2 est à portée et qu'elle n'est pas déjà connectée à un autre appareil Bluetooth, sans quoi la connexion ne pourra être établie et l'appareil risque de retourner un message d'erreur.

## 5- Reconnexion automatique

Si la station audio n'est pas connectée à un appareil Bluetooth, elle active son mode de reconnexion automatique. Dans ce mode, la station tentera de se reconnecter automatiquement à l'un des trois derniers appareils avec lequel elle a été connectée.

La reconnexion automatique peut prendre jusqu'à 30 secondes avant de parvenir à rétablir une connexion à partir du moment où l'un des trois derniers appareils connectés se retrouve à portée de la station audio. Pour pouvoir être reconnecté à la station audio, les fonctionnalités Bluetooth de l'appareil en question doivent être activées et cet appareil ne doit pas être connecté à un autre équipement Bluetooth.

Il est possible d'appairer ou de connecter manuellement un appareil à la station audio même si celle-ci se trouve dans son mode de reconnexion automatique.

## 6- Déconnexion

Lorsqu'un appareil connecté se retrouve hors de portée, la connexion est rompue et l'in.stream 2 bascule dans son mode de reconnexion automatique. Si l'appareil qui s'est retrouvé hors de portée est ramené à proximité de la station audio, celle-ci se reconnectera automatiquement à moins qu'elle ne soit déjà reconnectée à un autre appareil Bluetooth.

Certains appareils permettent de mettre fin à la connexion via

– (QC) – J8H 4N6 – Canada  
: [bewellcanadaspa@gmail.com](mailto:bewellcanadaspa@gmail.com)

leur paramètres Bluetooth. Pour la station audio, cela équivaut à se retrouver hors de portée. Elle bascule alors en mode de reconnexion automatique en commençant par le dernier appareil avec lequel elle a été connectée. Il faut donc s'attendre à ce qu'elle se reconnecte sur ce même appareil en quelques secondes.

Il est possible de mettre fin à la connexion en éteignant la fonctionnalité Bluetooth dans le menu réglages de l'appareil connecté. Ce faisant, l'in.stream 2 ne pourra se reconnecter automatiquement à cet appareil et la fonctionnalité Bluetooth de l'in.stream 2 sera disponible afin d'apparier ou de connecter un autre appareil.

Les stations audio in.stream 2 pourvues d'un clavier Gecko ont accès à une commande de déconnexion effectuée à partir du clavier. En utilisant cette fonction, la connexion Bluetooth sera interrompue et l'appareil qui a été déconnecté sera exclu du processus de reconnexion automatique jusqu'à ce qu'il ait été reconnecté manuellement à la station audio. Lorsque cette fonction est utilisée, le mode de reconnexion automatique passe immédiatement au prochain appareil trouvé dans sa liste d'appariement.

## 7- Désappariement

Il est possible de mettre fin à l'appariement entre un appareil et la station audio. Cette opération est effectuée à partir des réglages Bluetooth de l'appareil en supprimant la station audio de sa liste d'équipements appariés. Sur plusieurs appareils, le désappariement se fait en sélectionnant « Oublier cet appareil » depuis le menu Bluetooth.

Contrairement aux autres claviers, l'in.k175 possède une fonction de désappariement qui a la particularité de supprimer tous les appareils appariés avec l'in.stream 2.

Une fois qu'un appareil a été désapparié, sa connexion Bluetooth avec la station audio est rompue et la station ne pourra plus s'y reconnecter automatiquement. Pour reconnecter cet appareil, il sera nécessaire de reprendre le processus d'appariement de la station audio in.stream 2 puis d'entrer le mot de passe "5555".

## 8- Unicité des in.stream 2

Chaque station audio in.stream 2 possède un identifiant unique qui la distingue des autres. Cette unicité fait qu'un appariement établi avec un in.stream 2 en particulier ne permettra pas de se connecter avec un autre in.stream 2. Dans ce cas, un nouvel appariement, indépendant du premier, devra être établi avec la seconde station avant de pouvoir s'y connecter.

S'il y a plusieurs in.stream 2 à proximité, tous ceux qui sont allumés sans être connectés sur un appareil Bluetooth apparaîtront lorsqu'une recherche est effectuée pour découvrir les appareils disponibles.

Alors que la plupart des appareils Bluetooth permettent de renommer les équipements appariés, le changement de nom sera seulement reflété dans l'interface de l'appareil utilisé pour changer le nom. Cela veut dire que dans le cas de la station audio, les utilisateurs à proximité la verront affichée comme « in.stream 2 » dans leurs réglages Bluetooth même si son nom a été modifié avec un autre appareil.

## 9- Problèmes communs et solutions

***Mon appareil est en mode « recherche » pour détecter les appareils Bluetooth à proximité, mais ne détecte pas l'in.stream 2.***

S'assurer que la station audio est allumée, que vous en êtes assez près et que son Bluetooth n'est pas déjà connecté avec un autre appareil.

***Mon appareil Bluetooth ne parvient pas à s'apparier avec l'in.stream 2.***

Pour apparier un appareil avec l'in.stream 2, il doit être possible d'entrer le mot de passe (NIP) "5555". Certains transmetteurs Bluetooth ne permettent pas d'entrer un mot de passe personnalisé et ne peuvent donc pas s'apparier à la station audio.

***Malgré le fait que mon appareil est à proximité et que l'in.stream 2 est allumé avec le Bluetooth disponible, un message d'erreur est affiché lorsque j'essaie d'apparier ou de connecter mon appareil.***

Supprimez tout appariement déjà établi entre la station audio et l'appareil Bluetooth, réinitialisez les fonctionnalités Bluetooth de l'appareil que vous désirez connecter puis reprendre le processus d'appariement et de connexion à partir du début.

***Mon appareil est connecté mais la musique ne joue pas.***

Dans certains cas, l'application de musique ne pourra être lancée par l'in.stream 2. S'assurer que l'application de musique est correctement ouverte et qu'elle se trouve au premier plan sur votre appareil mobile.

***Mon appareil est connecté mais la musique joue de mon appareil plutôt que de la station audio.***

Un problème est survenu lors de la connexion avec l'in.stream 2. Déconnecter l'appareil connecté puis reprendre la connexion.

***Les commandes de lecture répondent mal ou agissent de façon intempestive.***

Il est possible que le profil de commande à distance de la source audio ne supporte pas toutes les fonctionnalités utilisées par l'in.stream 2 ou qu'il ne soit pas à jour. Vérifiez quelles sont les fonctions supportées par l'appareil connecté et si des mises à jour sont disponibles.

***La reconnexion automatique ne fonctionne pas.***

Il est possible que d'autres appareils aient été connectés et que l'appareil que l'on souhaite voir reconnecté ne fasse plus parti des trois derniers appareils connectés ou encore qu'il ait été déconnecté à partir du clavier, ce qui désactive la reconnexion automatique. Il faut alors reconnecter manuellement l'appareil en question à l'in.stream 2 une fois afin de réactiver la reconnexion automatique avec cet appareil.

## MESSAGES D'ERREUR

---

Code	Message
HL	Le circuit «High Limit» est déclenché
FLO - L01 FLO - L02 FLO	État FLO - Vérifier filtre, pompe, entrave, poche d'air, niveau d'eau
NO FLO	NO FLO soutenu, arrêt syst. - Vérifier filtre, pompe, entrave, poche d'air, niveau d'eau
HR	Erreur de matériel détectée (relais bloqué)
OH	La température de l'eau est trop élevée
Pr	Sondes (temp.) ou détection défectueuses
AOH	Température interne élevée
FLC	Le pressostat est fermé
SP in	Problème de voltage d'entrée
RH NC	Erreur de com. entre in.xm2 et in.therm
RH ID	in.xm2 et in.therm incompatibles
SC ER	Erreur détectée durant l'apprentissage
F1	Le fusible n° 1 du in.xm2 est grillé
F2	Le fusible n° 2 du in.xm2 est grillé
F3	Le fusible n° 3 du in.xm2 est grillé
ER1	Config. « SwimSpa »: unité secondaire absente
Hr	Erreur matériel détectée (fusible therm.)
UPL	L'unité de contrôle du spa n'a pas de logiciel valide. SVP, insérer un in.stick valide pour reprogrammer l'unité de contrôle
CFLO	Il n'y a plus de circulation d'eau
HIBr	Ajouter de l'eau fraîche au spa
HiBr	Ajouter de l'eau fraîche au spa
LoBr	Ajouter du BromiCharge à l'eau du spa
NoBr	Ajouter du BromiCharge à l'eau du spa
Comm	Vérifier les branchements
Supp	Brancher le cordon à une source 240 V



## IN TOUCH. 2

---

VIDEO INSTRUCTION D'INSTALLATION: <https://geckointouch-fr.squarespace.com/installation>

Télécharger l'application IN TOUCH. 2 // IOS ou ANDROID



Configurer le wi-fi sur votre tablette ou téléphone intelligent iOS ou Android

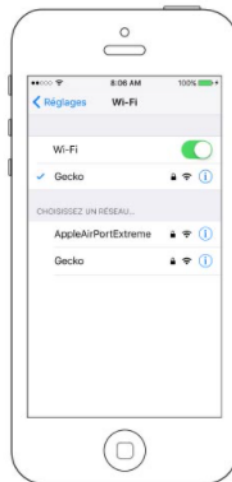

Avant d'utiliser l'application in.touch 2, allez dans la section réglage, et ensuite, wi-fi, de votre appareil. Assurez-vous d'être connecté à votre réseau résidentiel sur le même routeur auquel vous avez branché votre émetteur résidentiel.

## Installation de votre émetteur maison

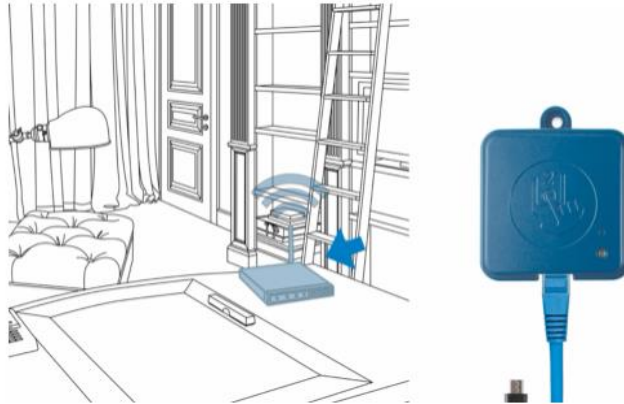

**L'émetteur maison vous est fourni avec un câble Ethernet et une alimentation électrique.**

L'émetteur maison du in.touch 2 doit être installé à l'intérieur de votre résidence, branché à un routeur et alimenté par une prise de courant. Un câble Ethernet plus long peut être utilisé pour rapprocher votre émetteur résidentiel plus près de votre spa.

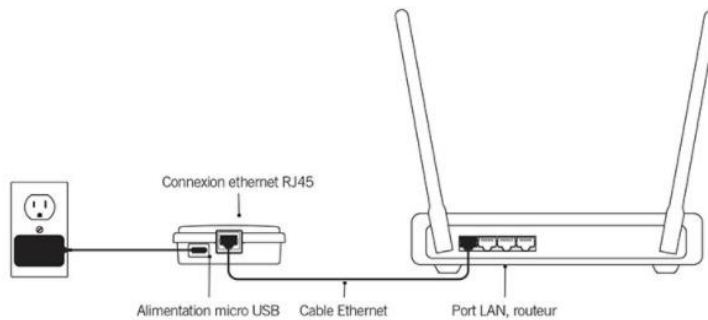

Branchez simplement le câble Ethernet au port RJ45 de votre émetteur maison in.touch 2 et l'autre extrémité à un port LAN disponible de votre routeur. Pour mettre votre émetteur maison sous tension, branchez votre fil à l'alimentation électrique fournie ainsi qu'à l'alimentation micro-USB de votre émetteur in.touch 2. Assurez-vous de bien brancher votre alimentation électrique dans une prise murale de 120V (pour le modèle nord-américain) ou 220V (pour le modèle européen).

## Installation de l'émetteur spa

**Si vous achetez un spa déjà équipé d'un in.touch 2, ou en option, notez que l'émetteur sera déjà installé à votre spa.**

Pour vous assurer d'une bonne transmission de signal, il sera peut-être nécessaire de changer la position de votre émetteur une fois votre spa installé dans votre cour. L'émetteur doit être installé sur le côté du spa faisant face à la maison.



L'émetteur spa in.touch 2 doit être installé sous la jupe de votre spa, à minimum 30 cm (12") de toute composante ou structure de métal et le plus près possible de la maison pour optimiser la force du signal.

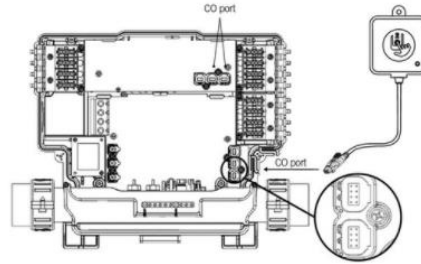

Branchez simplement votre émetteur dans un port CO disponible sur votre système de contrôle de spa (ou tout autre accessoire avec un port CO disponible tel que le système audio in.stream 2 ou le système d'assainissement de l'eau in.clear).

## Jumeler les émetteurs maison et spa

**Si vous avez acheté un spa équipé du in.touch 2 ou un ensemble complet de mise à niveau, les deux émetteurs in.touch 2 seront pré-jumelés.**

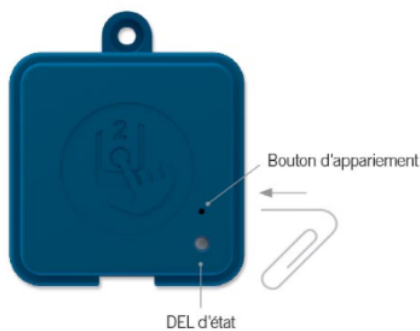

Si vous devez remplacer un émetteur ou jumeler à nouveau vos émetteurs, mettez sous tension votre émetteur maison et appuyez sur l'activation du jumelage avec un trombone. Le voyant d'état de votre émetteur devrait être jaune et clignoter.

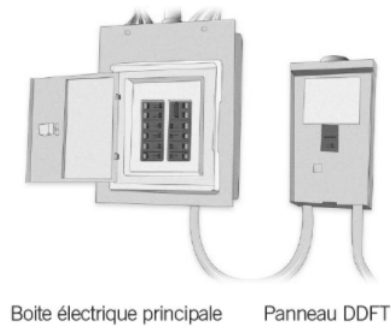

Ensuite, fermer le disjoncteur qui alimente votre spa pour permettre d'éteindre l'émetteur spa. Attendez quelques secondes et remettez le disjoncteur en fonction. En quelques secondes, le jumelage devrait être complété entre les deux émetteurs et le voyant d'état des émetteurs devrait être bleu fixe.

## Voyant d'état des émetteurs

Les émetteurs maison et spa sont tous les deux munis d'un voyant d'état dans le but de vous aider à résoudre certains problèmes pouvant survenir.



Mode d'appariement	● Jaune (Clignotant)
Routeur non détecté	● Rouge
Routeur détecté	● Vert
Serveur in.touch 2 détecté Le module fonctionne	● Bleu

Mode d'appariement	● Jaune (Clignotant)
Controleur du spa non détecté	● Rouge
Serveur in.touch 2 détecté Le module fonctionne	● Bleu

\* Lorsque la DEL d'état clignote (bleu, vert ou rouge) ceci indique que la communication entre l'émetteur maison et l'émetteur spa n'est pas établi.

## Signal de communication fort et à longue portée

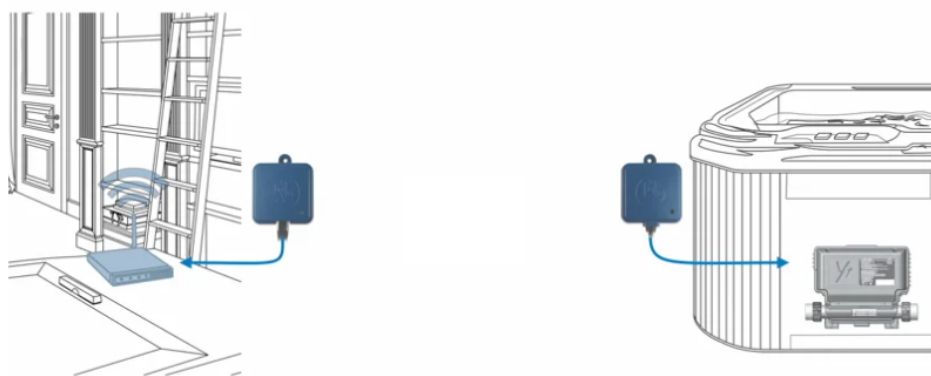

805 Boulevard Cristini – Lachute – (QC) – J8H 4N6 – Canada  
Tél : +1 450 937 4441 – email : [bewellcanadaspa@gmail.com](mailto:bewellcanadaspa@gmail.com)

## GARANTIE

---

ELEMENTS	ANNÉE DE GARANTIES SUR PIÈCES	MAIN D'OEUVRE
ÉTANCHÉITÉ DE LA CUVE (FISSURE LAISSANT PASSER L'EAU)	15 ANS	INCLUS (5 premières années)
SURFACE ACRYLIQUE	5 ANS	INCLUS
STRUCTURE / FRAME	5 ANS	INCLUS
PACK ÉLECTRONIQUE	5 ANS	INCLUS
POMPE	5 ANS	INCLUS
CLAVIER	5 ANS	INCLUS
TUYEAUTERIE	5 ANS	INCLUS
VALVE/JET	3 ANS	N/A
VULCANO	3 ANS	INCLUS
SPEAKER & SUBWOOFER	3 ANS	INCLUS
IN STREAM	3 ANS	INCLUS
LUMIERE	3 ANS	N/A
WIFI (IN TOUCH 2)	3 ANS	N/A
HABILLAGE DU SPA	2 ANS	INCLUS
COUVERT	1 AN	N/A
APPUIE-TÊTE	1 AN	N/A
OZONE/OZONE UV	1 AN	N/A
FUSE	N/A	N/A

La garantie exclue tout dédommagement de déplacement

La garantie exclue tout dommage dû au gel ou dégel

La garantie exclue tout dommage dû à une surface non à niveau

La garantie exclue toute fuite au niveau de la bague de pompe et de pack

La garantie d'appui tête ne couvre pas les dommages liés aux produits chimiques

La garantie sur l'Ozone/Ozone UV s'applique s'il est installé en usine



**La garantie d'acrylique ne couvre pas les dommages dus au Trichlore.  
L'utilisation d'un flotteur annule la garantie d'acrylique.**

# MESSAGES ET CODES D'ERREURS

---



## Dépannage

### Codes d'erreur possibles sur les systèmes de contrôle in.yj, in.ye, in.yt et in.xe

Les codes d'erreur indiquent une défaillance ou un problème qui doivent être corrigés afin de garantir un fonctionnement correct du système. Le code d'erreur et la température de l'eau s'affichent en alternance sur l'écran du clavier.

Les messages d'erreur ci-dessous s'affichent sur les claviers LCD et LED. Si vous possédez un clavier de la série couleur, veuillez vous référer à votre manuel d'utilisateur ([techbook](#)) pour plus d'information sur les messages d'erreur.



#### HL

La température de l'eau au niveau du chauffe-eau a atteint 48 °C (119 °F).

**N'entrez pas dans l'eau du spa!**



#### Prr

Le système détecte un problème au niveau de la sonde de régulation. Le système vérifie en permanence si la température lue par la sonde de régulation est à l'intérieur des limites normales.



#### FLO

Le système n'a détecté aucun débit d'eau durant le fonctionnement de la pompe principale.



#### UPL

Absence de configuration interne dans la mémoire du système de contrôle, veuillez insérer un in.stik valide pour programmer l'unité de contrôle.



#### AOH

La température à l'intérieur de la jupe du spa est trop élevée et entraîne une hausse de la température interne du système de contrôle au-delà des limites normales.



#### OH

La température de l'eau du spa a atteint 42 °C (108 °F).

**N'entrez pas dans l'eau du spa!**

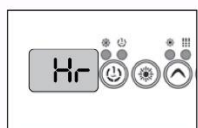

#### Hr

Une erreur interne du matériel du système a été détectée.

**Remarque:** Uniquement dans le système de contrôle in.xe, ne peut s'afficher sur un clavier in.k330.